

TERAPIE WEWNĄTRZNACZYNIOWE

Dostęp naczyniowy

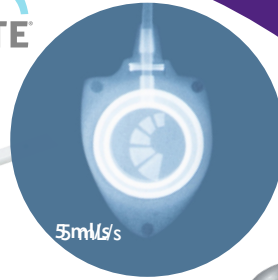

polysite™



heliosite™



maxflo™ expert



CT PICC easy™



lifecath™

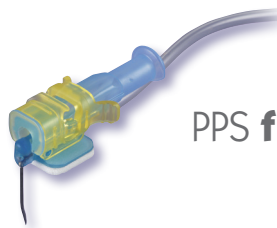

PPS flow +™



Wartość życia

Dostęp naczyniowy

Wszczepiane porty

- polysite™ 2000, 3000, 4000



- sitimplant™
micro, mini, standard



- heliosite™
XS, S, M



Dostęp ramienny

- polysite™ 2000
- micro sitimplant™



Wprowadzane obwodowo cewniki do żyły centralnej

- CT PICC easy™
- maxflo™ expert
- lifecath PICC™

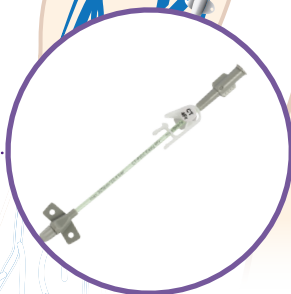

Cewniki do żyły centralnej

- nutricath S
- nutricath tunel
z kołnierzem
- leadercuff
- lifecath™

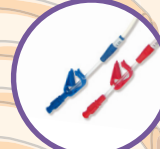

Port zewnątrzoponowy / dokanałowy

- mini sitimplant™

Cewniki do hemodializy

- dialykit
- lifecath™ twin

| | |
|--|----|
| Standardowy port żylny | |
| polysite™ seria 4000 – hybrydowy: tytan i POM | 4 |
| Miniport żylny | |
| polysite™ seria 3000 – hybrydowy: tytan i POM | 5 |
| Mikroport żylny | |
| polysite™ seria 2000 – hybrydowy: tytan i POM | 6 |
| Przeñośny system ultrasonograficzny | |
| echosite™ | 7 |
| Wstrzykiwanie środka kontrastowego podczas badań TK lub RM | 8 |
| Maksymalna szybkość przepływu zalecana do wstrzyknięcia środka kontrastowego | 9 |
| Zestaw wprowadzany pod kontrolą USG | |
| polysite™ echo – hybrydowy: tytan i POM | 10 |
| Zalety nakłucia żyły pod kontrolą USG | 11 |
| Zestaw wszczepianego portu do wstrzyknięć ciśnieniowych | |
| seesite™ – hybrydowy: tytan i POM | 12 |
| Skład zestawu | 14 |
| Akcesoria żyłne | 14 |
| Wszczepiane porty | |
| sitimplant™ – pełny port tytanowy | 15 |
| heliosite™ – hybrydowy: tytan i kompaktowy silikon | 16 |
| Skład zestawu sitimplant™ and heliosite™ | 17 |
| Maksymalna szybkość przepływu zalecana do wstrzyknięcia środka kontrastowego | 18 |
| Port do uśmierzania bólu mini sitimplant™ | 19 |
| Konwencjonalne i wysokociśnieniowe poliuretanowe linie PICC | |
| lifecath PICC™ i maxflo™ expert | 20 |
| Linia PICC z przycięciem proksymalnym | |
| CT PICC easy™ | 22 |
| Zestaw do wprowadzania cewników typu PICC | 23 |
| Długoterminowy cewnik do żyły centralnej | |
| Cewnik z pojedynczym światłem i odłączanym gniazdem | 24 |
| lifecath™ – cewnik silikonowy | 25 |
| Cewnik do hemodializy | |
| lifecath™ twin i dialykit | 26 |
| Zestaw igieł Hubera z linią łączącą i bez linii łączącej | 27 |
| Bezpieczna igła Hubera | |
| polyperf™ safe | 28 |
| PPS flow +™ | 29 |
| PPS™ CT | 30 |
| Bezbarwna przezroczysta folia opatrunkowa | |
| polyfilm™ | 31 |



Standardowy port żylny polysite™ seria 4000 – hybrydowy: tytan i POM⁽¹⁾

Zgodność
przy wstrzykiwaniu
środków
kontrastowych
podczas badań TK
i RM (por. str. 8)



- Konstrukcja w kształcie profilu
- Łatwe podłączanie
- Kombinacja tytan-POM(1): niska waga
- Zbiornik tytanowy: zgodność z lekami przeciwnowotworowymi
- Pierścień łączący widoczny w RTG

Cechy portu

| | |
|-------------------|----------------|
| Typ portu | Dla dorosłych |
| Materiały | POM(1) + tytan |
| Średnica podstawy | 30,8 x 22,6 mm |

| | |
|-------------------|---------|
| Średnica przepony | 12,1 mm |
| Ciężar | 7,6 g |
| Wysokość portu | 12,2 mm |



Cewniki silikonowe

| Cewnik | | | Objętość wewnętrzna (ml/10 cm) | Objętość wewnętrzna portu (ml) | Koszulka introduktora (Fr) | Podłączony fabrycznie cewnik | Kody produktów | Technika wszczepienia | Zestaw (patrz str. 14) |
|----------------|----------------|--------------|--------------------------------|--------------------------------|----------------------------|------------------------------|----------------|--------------------------|------------------------|
| Śr. zewn. (mm) | Śr. wewn. (mm) | Długość (cm) | | | | | | | |
| 2,40 | 1,20 | 60 | 0,13 | 0,6 | | | 4008 | Chirurgiczna | 2 |
| 2,40 | 1,20 | 60 | 0,13 | 0,6 | 8 | | 4008 ISP | Zmodyfikowana Seldingera | 4 |
| 2,40 | 1,20 | 60 | 0,13 | 0,6 | | x | 4108 | Chirurgiczna | 2 |
| 2,40 | 1,20 | 60 | 0,13 | 0,6 | 8 | x | 4108 ISP | Zmodyfikowana Seldingera | 4 |
| 3,18 | 1,57 | 60 | 0,22 | 0,6 | | | 40010 | Chirurgiczna | 2 |
| 3,18 | 1,57 | 60 | 0,22 | 0,6 | 10 | | 40010 ISP | Zmodyfikowana Seldingera | 4 |
| 3,18 | 1,57 | 60 | 0,22 | 0,6 | | x | 41010 | Chirurgiczna | 2 |
| 3,18 | 1,57 | 60 | 0,22 | 0,6 | 10 | x | 41010 ISP | Zmodyfikowana Seldingera | 4 |

Cewniki poliuretanowe

| Cewnik | | | Objętość wewnętrzna (ml/10 cm) | Objętość wewnętrzna portu (ml) | Koszulka introduktora (Fr) | Podłączony fabrycznie cewnik | Kody produktów | Technika wszczepienia | Zestaw (patrz str. 14) |
|----------------|----------------|--------------|--------------------------------|--------------------------------|----------------------------|------------------------------|----------------|--------------------------|------------------------|
| Śr. zewn. (mm) | Śr. wewn. (mm) | Długość (cm) | | | | | | | |
| 2,30 | 1,45 | 60 | 0,18 | 0,58 | | | 4017 | Chirurgiczna | 2 |
| 2,30 | 1,45 | 60 | 0,18 | 0,58 | 7 | | 4017 ISP | Zmodyfikowana Seldingera | 4 |
| 2,30 | 1,45 | 60 | 0,18 | 0,58 | | x | 4117 | Chirurgiczna | 2 |
| 2,30 | 1,45 | 60 | 0,18 | 0,58 | 7 | x | 4117 ISP | Zmodyfikowana Seldingera | 4 |
| 2,65 | 1,70 | 60 | 0,24 | 0,59 | | | 4018 | Chirurgiczna | 2 |
| 2,65 | 1,70 | 60 | 0,24 | 0,59 | 8 | | 4018 ISP | Zmodyfikowana Seldingera | 4 |
| 2,65 | 1,70 | 60 | 0,24 | 0,59 | | x | 4118 | Chirurgiczna | 2 |
| 2,65 | 1,70 | 60 | 0,24 | 0,59 | 8 | x | 4118 ISP | Zmodyfikowana Seldingera | 4 |
| 3,00 | 1,90 | 60 | 0,30 | 0,5 | | | 4019 | Chirurgiczna | 2 |
| 3,00 | 1,90 | 60 | 0,30 | 0,5 | 9 | | 4019 ISP | Zmodyfikowana Seldingera | 4 |
| 3,00 | 1,90 | 60 | 0,30 | 0,5 | | x | 4119 | Chirurgiczna | 2 |
| 3,00 | 1,90 | 60 | 0,30 | 0,5 | 9 | x | 4119 ISP | Zmodyfikowana Seldingera | 4 |

(1) Polioksymetylen. (2) Patrz instrukcja użycia.

Seria polysite™ jest sterylizowana tlenkiem etylenu. polysite™ jest zastrzeżonym znakiem towarowym firmy PEROUSE MEDICAL.



Miniport žylny polysite™ seria 3000 – hybrydowy: tytan i POM⁽¹⁾

Zgodność
przy wstrzykiwaniu
środków
kontrastowych
podczas badań TK
i RM (por. str. 8)

Dostęp
naczyniowy



- Konstrukcja w kształcie profilu
- Łatwe podłączenie
- Kombinacja tytan-POM⁽¹⁾: niska waga
- Zbiornik tytanowy: zgodność z lekami przeciwnowotworowymi
- Pierścień łączący widoczny w RTG

Cechy portu

| | | | |
|-------------------|----------------------------|--------------------|---------|
| Typ portu | Dla dorosłych | Średnica przepływu | 10,5 mm |
| Materiały | POM ⁽¹⁾ + tytan | Ciężar | 5,0 g |
| Średnica podstawy | 25,8 x 20,9 mm | Wysokość portu | 10,1 mm |

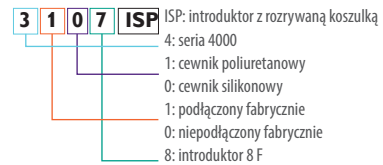

Cewniki silikonowe

| Cewnik | | | | | | | | | |
|----------------|----------------|--------------|--------------------------------|--------------------------------|----------------------------|------------------------------|----------------|--------------------------|------------------------|
| Śr. zewn. (mm) | Śr. wewn. (mm) | Długość (cm) | Objętość wewnętrzna (ml/10 cm) | Objętość wewnętrzna portu (ml) | Koszulka introduktora (Fr) | Podłączony fabrycznie cewnik | Kody produktów | Technika wszczepienia | Zestaw (patrz str. 14) |
| 2,16 | 1,02 | 60 | 0,09 | 0,35 | | | 3007 | Chirurgiczna | 2 |
| 2,16 | 1,02 | 60 | 0,09 | 0,35 | 7 | | 3007 ISP | Zmodyfikowana Seldingera | 4 |
| 2,16 | 1,02 | 60 | 0,09 | 0,35 | | x | 3107 | Chirurgiczna | 2 |
| 2,16 | 1,02 | 60 | 0,09 | 0,35 | 7 | x | 3107 ISP | Zmodyfikowana Seldingera | 4 |
| 2,40 | 1,20 | 60 | 0,13 | 0,35 | | | 3008 | Chirurgiczna | 2 |
| 2,40 | 1,20 | 60 | 0,13 | 0,35 | 8 | | 3008 ISP | Zmodyfikowana Seldingera | 4 |
| 2,40 | 1,20 | 60 | 0,13 | 0,35 | | x | 3108 | Chirurgiczna | 2 |
| 2,40 | 1,20 | 60 | 0,13 | 0,35 | 8 | x | 3108 ISP | Zmodyfikowana Seldingera | 4 |

Cewniki poliuretanowe

| Cewnik | | | | | | | | | |
|----------------|----------------|--------------|--------------------------------|--------------------------------|----------------------------|------------------------------|----------------|--------------------------|------------------------|
| Śr. zewn. (mm) | Śr. wewn. (mm) | Długość (cm) | Objętość wewnętrzna (ml/10 cm) | Objętość wewnętrzna portu (ml) | Koszulka introduktora (Fr) | Podłączony fabrycznie cewnik | Kody produktów | Technika wszczepienia | Zestaw (patrz str. 14) |
| 2,30 | 1,45 | 60 | 0,18 | 0,37 | | | 3017 | Chirurgiczna | 2 |
| 2,30 | 1,45 | 60 | 0,18 | 0,37 | 7 | | 3017 ISP | Zmodyfikowana Seldingera | 4 |
| 2,30 | 1,45 | 60 | 0,18 | 0,37 | | x | 3117 | Chirurgiczna | 2 |
| 2,30 | 1,45 | 60 | 0,18 | 0,37 | 7 | x | 3117 ISP | Zmodyfikowana Seldingera | 4 |

(1) Polioksymetylen. (2) Patrz instrukcja użycia.

Seria polysite™ jest sterylizowana tlenkiem etylenu. polysite™ jest zastrzeżonym znakiem towarowym firmy PEROUSE MEDICAL.



Mikroport żylny polysite™ seria 2000 – hybrydowy: tytan i POM⁽¹⁾

Zgodność
przy wstrzykiwaniu
środków
kontrastowych
podczas badań TK
i RM (por. str. 8)



- Dobra stabilność
- Minimalna waga
- Płaskie krawędzie boczne dla dobrej przyczepności
- Kąt atraumatyczny
- Pierścienie łączące widoczne w RTG

RM
Zgodność
warunkowa⁽²⁾

Cechy portu

| | |
|-------------------|----------------------------|
| Typ portu | Dla dzieci lub dorosłych |
| Materiały | POM ⁽¹⁾ + tytan |
| Średnica podstawy | 22,0 x 17,0 mm |

| | |
|-------------------|--------|
| Średnica przepony | 7,8 mm |
| Ciężar | 2,9 g |
| Wysokość portu | 8,7 mm |

2 1 0 5 ISP
ISP: introduktor z rozrywaną koszulką
2: seria 2000
1: cewnik poliuretanowy
0: cewnik silikonowy
1: podłączony fabrycznie
0: niepodłączony fabrycznie
5: introduktor 5 F

Cewniki silikonowe

| | | Cewnik | | | | | Koszulka introduktora (Fr) | Podłączony fabrycznie cewnik | Kody produktów | Technika wszczepienia | Zestaw (patrz str. 14) |
|---------|------|----------------|----------------|--------------|--------------------------------|--------------------------------|----------------------------|------------------------------|--------------------------|-----------------------|------------------------|
| | | Śr. zewn. (mm) | Śr. wewn. (mm) | Długość (cm) | Objętość wewnętrzna (ml/10 cm) | Objętość wewnętrzna portu (ml) | | | | | |
| DZIECI | 1,65 | 0,65 | 60 | 0,04 | 0,2 | | | 2005 | Chirurgiczna | 2 | |
| | 1,65 | 0,65 | 60 | 0,04 | 0,2 | 5 | | 2005 ISP | Zmodyfikowana Seldingera | 3 | |
| | 1,65 | 0,65 | 60 | 0,04 | 0,2 | | x | 2105 | Chirurgiczna | 2 | |
| | 1,65 | 0,65 | 60 | 0,04 | 0,2 | 5 | x | 2105 ISP | Zmodyfikowana Seldingera | 3 | |
| DOROŚLI | 2,16 | 1,02 | 80 | 0,09 | 0,2 | | | 2007 | Chirurgiczna | 2 | |
| | 2,16 | 1,02 | 80 | 0,09 | 0,2 | 7 | | 2007 ISP | Zmodyfikowana Seldingera | 4 | |
| | 2,16 | 1,02 | 80 | 0,09 | 0,2 | | x | 2107 | Chirurgiczna | 2 | |
| | 2,16 | 1,02 | 80 | 0,09 | 0,2 | 7 | x | 2107 ISP | Zmodyfikowana Seldingera | 4 | |

Cewniki poliuretanowe

| | | Cewnik | | | | | Koszulka introduktora (Fr) | Podłączony fabrycznie cewnik | Kody produktów | Technika wszczepienia | Zestaw (patrz str. 14) |
|---------|------|----------------|----------------|--------------|--------------------------------|--------------------------------|----------------------------|------------------------------|--------------------------|-----------------------|------------------------|
| | | Śr. zewn. (mm) | Śr. wewn. (mm) | Długość (cm) | Objętość wewnętrzna (ml/10 cm) | Objętość wewnętrzna portu (ml) | | | | | |
| DZIECI | 1,65 | 1,05 | 60 | 0,10 | 0,1 | | | 2015 | Chirurgiczna | 2 | |
| | 1,65 | 1,05 | 60 | 0,10 | 0,1 | 5 | | 2015 ISP | Zmodyfikowana Seldingera | 3 | |
| | 1,65 | 1,05 | 60 | 0,10 | 0,1 | | x | 2115 | Chirurgiczna | 2 | |
| | 1,65 | 1,05 | 60 | 0,10 | 0,1 | 5 | x | 2115 ISP | Zmodyfikowana Seldingera | 3 | |
| DOROŚLI | 2,00 | 1,30 | 80 | 0,15 | 0,14 | | | 2016 | Chirurgiczna | 2 | |
| | 2,00 | 1,30 | 80 | 0,15 | 0,14 | 6 | | 2016 ISP | Zmodyfikowana Seldingera | 4 | |
| | 2,00 | 1,30 | 80 | 0,15 | 0,14 | | x | 2116 | Chirurgiczna | 2 | |
| | 2,00 | 1,30 | 80 | 0,15 | 0,14 | 6 | x | 2116 ISP | Zmodyfikowana Seldingera | 4 | |

(1) Polioksymetylen. (2) Patrz instrukcja użycia.

Seria polysite™ jest sterylizowana tlenkiem etylenu. polysite™ jest zastrzeżonym znakiem towarowym firmy PEROUSE MEDICAL.



Dostęp
naczyniowy

Przenośny system ultrasonograficzny echosite™ WED 3100



Dobra jakość obrazu

- Większa dokładność zabiegu
- Zaawansowane funkcje obrazowania zapewniające wyjątkową jakość obrazu przy minimalnej ilości naciśnieć przycisków

Intuicyjna konstrukcja, uproszczone ustawienia

- Idealny do wprowadzania cewników do żyły centralnej w czasie rzeczywistym

Naprawdę odpowiedni do wprowadzania cewników do żyły centralnej

- Ustawienia głowicy liniowej: 5,5 MHz, 7,5 MHz i 8,5 MHz
- Głębokość wykrywania do 8 cm

Szybkie uruchamianie

- Mniej niż 3 sekundy od zimnego startu do skanowania

Lekki i kompaktowy

- Tylko 700 g



| Kody produktów | Opis |
|----------------|--|
| ES001 | Skaner ultrasonograficzny ECHO-Site™ WED 3100: • Monitor i jego podstawa • Głowica liniowa z ustawianą częstotliwością: 5,5, 7,5 i 8,5 MHz • Akumulator (3 godziny pracy bez zasilania zewnętrznego) • Torba transportowa |
| ES001B | Akumulator (3 godziny pracy bez zasilania zewnętrznego) |
| ES001P | Głowica liniowa z ustawianą częstotliwością: 5,5, 7,5 i 8,5 MHz |

Wytwórca:
Shenshen Well. D Medical Electronics Co., Ltd
13/F & 12/F North, New Energy Bldg.,
Nanhai Ave., Nansham District,
Shenzhen 518054, Chiny

Upoważniony przedstawiciel w UE:
Wellkang Ltd. t/a Wellkang Tech. Consulting,
Suite b, 29 Harley Street
Londyn W1G 9QR, Wielka Brytania

Dystrybutor:
PEROUSE
A Vygon company

Vascular Access Division - Route du Manoir - 60173 Ivry le Temple - Francja
Tel.: +33 (0) 3 44 08 17 00 - Faks: +33 (0) 3 44 08 17 01



polysite™ i seesite™

Wstrzykiwanie środka kontrastowego podczas badań TK lub RM



- Należy używać kątovej igły Hubera (bez rurki) lub igły Hubera z rurką zatwierdzoną do wstrzyknięć wysokociśnieniowych.
- Należy wybrać odpowiedni rozmiar igły Hubera do lepkości używanego środka kontrastowego oraz do referencyjnego wszczepionego portu zgodnie z zaleceniami w tabeli (poniżej).
- Aby zagwarantować niezawodność systemu, należy ustawić maksymalne ciśnienie wstrzyknięcia na 22,4 bara lub 325 psi.
- Należy używać tylko igieł 19G lub 20G do polysite™ i seesite™ Standard (seria 4000) oraz Mini (seria 3000), natomiast igieł 20G lub 22G do polysite™ i seesite™ micro (seria 2000), zgodnie z poniższą tabelą.
- W przypadku używania igły Hubera 22G szybkość przepływu podczas wstrzykiwania nie powinna przekraczać 3 ml/s.
- Należy zawsze upewnić się, czy obwód wstrzyknięcia jest w pełni sprawny (igła Hubera i wszczepiany port) poprzez uzyskanie refluku krwi i bezproblemowe wstrzyknięcie 10–20 ml fizjologicznego roztworu soli.
- Przed użyciem środka kontrastowego należy go ogrzać do temperatury 37°C (100°F)⁽¹⁾.
- Zawsze należy upewnić się, czy długość cewnika jest równa lub mniejsza niż 25 cm (nie należy wykonywać tego typu wstrzyknięcia przy użyciu cewnika udowego)⁽¹⁾.
- Nigdy nie należy przekraczać maksymalnej zalecanej szybkości przepływu dla danego portu.
- Nigdy nie należy wstrzykiwać środków kontrastowych o lepkości większej niż podana w poniższej tabeli.
- Przed użyciem i po użyciu należy przepłukać wszczepiony port, wstrzykując 10 do 20 ml 0,9% roztworu NaCl, stosując typowe procedury płukania.

Nieprzestrzeganie tych zaleceń może spowodować nieprawidłowe działanie systemu w wyniku nadmiernego ciśnienia lub zablokowania układu.

(1) Patrz instrukcja.

Źródło: Raport z badań – plik CE, marzec 2010 (Porty wszczepiane, plik techniczny dotyczący wyrobów polysite™ 2000, 3000 i 4000 (DT002), część VI / Ocena koncepcji serii polysite™ 2000, 3000 i 4000, §14 / Kwalifikacja naszych wszczepianych portów polysite™ do wstrzykiwania środków kontrastowych (strona 18).
Wersja z września 2010 r. RRD-0049-01 ver. 0:
Symulacja wstrzyknięcia środka kontrastowego w raporcie na temat portów polysite™ – str. 10–11 (SXI. Podsumowanie testu).

Maksymalna szybkość przepływu zalecana do wstrzyknięcia środka kontrastowego

Należy przestrzegać następujących warunków.

| | Kody produktów polysite™ | Maksymalna zalecana szybkość przepływu (ml/s) dla cewnika 25 cm | Maksymalne zalecane ciśnienie (funkcja badania TK) | Lepkość (cP) / maksymalne zalecane stężenie jodu (mg/ml) w środkach kontrastowych | Zalecana średnica igły kątowej (rozmiar) |
|--------------------------------------|------------------------------|---|--|--|--|
| M I C R O | 2005, 2005 ISP, 2005 ECHO | 1 | 325 psi lub 22,4 bara | 6 cP, tj. 300 mg/ml (np.: Xenetix™ 300, wstępnie ogrzany do temperatury 37°C)* | 20G lub 22G |
| | 2105, 2105 ISP, 2105 ECHO | | | | |
| | 2015, 2015 ISP, 2015 ECHO | 2 | | | |
| | 2115, 2115 ISP, 2115 ECHO | | | | |
| | 2016, 2016 ISP, 2016 ECHO | 3 | | | |
| | 2116, 2116 ISP, 2116 ECHO | | | | |
| | 2007, 2007 ISP, 2007 ECHO | | | | |
| | 2107, 2107 ISP, 2107 ECHO | | | | |
| M I N I | 3007, 3007 ISP, 3007 ECHO | 5 | 325 psi lub 22,4 bara | 10 cP, tj. 350 mg/ml (np.: Xenetix™ 350, wstępnie ogrzany do temperatury 37°C)* | 19G lub 20G |
| | 3107, 3107 ISP, 3107 ECHO | | | | |
| | 3017, 3017 ISP, 3017 ECHO | | | | |
| | 3117, 3117 ISP, 3117 ECHO | | | | |
| | 3008, 3008 ISP, 3008 ECHO | | | | |
| | 3108, 3108 ISP, 3108 ECHO | | | | |
| S T A N D A R D | 4017, 4017 ISP, 4017 ECHO | 5 | 325 psi lub 22,4 bara | 10 cP, tj. 350 mg/ml (np.: Xenetix™ 350, wstępnie ogrzany do temperatury 37°C)* | 19G lub 20G |
| | 4117, 4117 ISP, 4117 ECHO | | | | |
| | 4008, 4008 ISP, 4008 ECHO | | | | |
| | 4108, 4108 ISP, 4108 ECHO | | | | |
| | 4018, 4018 ISP, 4018 ECHO | | | | |
| | 4118, 4118 ISP, 4118 ECHO | | | | |
| | 4019, 4019 ISP, 4019 ECHO | | | | |
| | 4119, 4119 ISP, 4119 ECHO | | | | |
| | 40010, 40010 ISP, 40010 ECHO | | | | |
| | 41010, 41010 ISP, 41010 ECHO | | | | |

* Xenetix™ jest zastrzeżonym znakiem towarowym Guerbet Laboratories.

Wszystkie produkty mają certyfikat CE dla wysokociśnieniowych wstrzykiwaczy środków kontrastowych podczas badań TK oraz RM (patrz instrukcja).

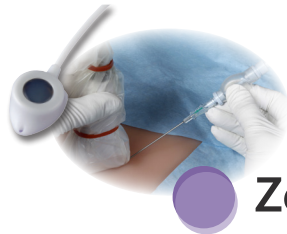

Zestaw wprowadzany pod kontrolą USG polysite™ echo – hybrydowy: tytan i POM⁽¹⁾

Zgodność
przy wstrzykiwaniu
środków
kontrastowych
podczas badań TK
i RM (por. str. 8)

NOWY

Zestaw wszczepianych portów przeznaczonych do nakłucia żyły pod kontrolą USG
Większy wskaźnik sukcesów – szybsze i dokładniejsze nakłucie żyły

Zgodnie z zaleceniami listy kontrolnej HAS 2010 ^(a),
SF2H 2012 ^(b) i NICE 2004 ^(c)



Zgrubienie introduktora

- Lekka konstrukcja: komfort operatora
- Przezroczyste zgrubienie: widoczny refluks krwi
- Dołączona zastawka: zapobiega utracie krwi i zatorowości powietrznej podczas wprowadzania przewodnika
- Nie występuje problem podłączania i odłączania strzykawki od igły
- Mniejsza długość całkowita w porównaniu z zespołem igła/strzykawka: bliżej miejsca wkłucia

Echogeniczna igła do wkłucia:

- Dobra wizualizacja końcówki igły dzięki technice poprawy echogeniczności

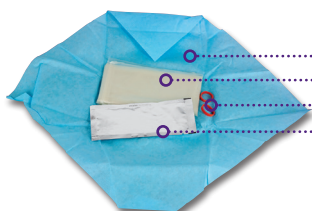

Zestaw zawiera także:

- Sterylne serwety
- BEZLATEKSOWĄ osłonkę na głowicę systemu ultrasonograficznego
- 2 sterylne gumki
- Sterylny żel

| | Cechy portu | Cechy cewnika | | | | | | | Koszulka introduktora (Fr) | Podłączony fabrycznie cewnik | Kody produktów | Zestaw (patrz str. 14) | |
|---------|-------------------|----------------------|------------|--------------------------|--|----------------|----------------|--------------|----------------------------|------------------------------|----------------|--------------------------|--------------------------------|
| | | Wymiary (DxSxW) (mm) | Ciężar (g) | Objętość wewnętrzna (ml) | Materiał: silikon (Si) lub poliuretan (PU) | Śr. zewn. (mm) | Śr. wewn. (mm) | Długość (cm) | | | | | Objętość wewnętrzna (ml/10 cm) |
| DZIECI | Seria Micro | 22,0 mm x 17,0 x 8,7 | 2,9 | 0,2 | Si | 1,65 | 0,65 | 60 | 0,04 | 5 | x | 2005 ECHO 2105 ECHO | 5 |
| | | | | 0,1 | PU | 1,65 | 1,05 | 60 | 0,10 | 5 | x | 2015 ECHO 2115 ECHO | 5 |
| | | | | 0,14 | PU | 2,00 | 1,30 | 60 | 0,15 | 6 | x | 2016 ECHO 2116 ECHO | 6 |
| | | | | 0,2 | Si | 2,16 | 1,02 | 60 | 0,09 | 7 | x | 2007 ECHO 2107 ECHO | 6 |
| DOROŚLI | Seria Mini | 25,8 x 20,8 x 10,1 | 5 | 0,35 | Si | 2,16 | 1,02 | 60 | 0,09 | 7 | x | 3007 ECHO 3107 ECHO | 6 |
| | | | | 0,37 | PU | 2,30 | 1,45 | 60 | 0,18 | 7 | x | 3017 ECHO 3117 ECHO | 6 |
| | | | | 0,35 | Si | 2,40 | 1,20 | 60 | 0,13 | 8 | x | 3008 ECHO 3108 ECHO | 6 |
| | Seria standardowa | 31,0 x 22,2 x 12,2 | 7,6 | 0,58 | PU | 2,30 | 1,45 | 60 | 0,18 | 7 | x | 4017 ECHO 4117 ECHO | 6 |
| | | | | 0,59 | PU | 2,65 | 1,70 | 60 | 0,24 | 8 | x | 4018 ECHO 4118 ECHO | 6 |
| | | | | 0,6 | Si | 2,40 | 1,20 | 60 | 0,13 | 8 | x | 4008 ECHO 4108 ECHO | 6 |
| | | | | 0,5 | PU | 3,00 | 1,90 | 60 | 0,30 | 9 | x | 4019 ECHO 4119 ECHO | 6 |
| | | | | 0,6 | Si | 3,18 | 1,57 | 60 | 0,22 | 10 | x | 40010 ECHO 41010 ECHO | 6 |

(1) Polioksymetylen.

Seria polysite™ jest sterylizowana tlenkiem etylenu. polysite™ jest zastrzeżonym znakiem towarowym firmy PEROUSE MEDICAL.

(a) HAS 2010: Francuski organ regulacyjny – Lista kontrolna dotycząca „cewników do żył centralnych lub wszczepianych wyrobów naczyniowych”.

(b) SF2H 2012: Francuskie Towarzystwo Higieny Szpitalnej, „Zapobieganie zakażeniom żylnych wszczepianych portów cewników”.

(c) NICE 2004: Narodowy Instytut Zdrowia i Doskonałości Klinicznej, Wielka Brytania: Kontrola USG jest zalecana w przypadku dostępu do żyły szyjnej wewnętrznej u osób dorosłych i dzieci.

Zalety nakłucia żyły pod kontrolą USG

Zwiększony odsetek sukcesów⁽³⁾

Wskaźnik niepowodzeń przy wprowadzaniu cewnika

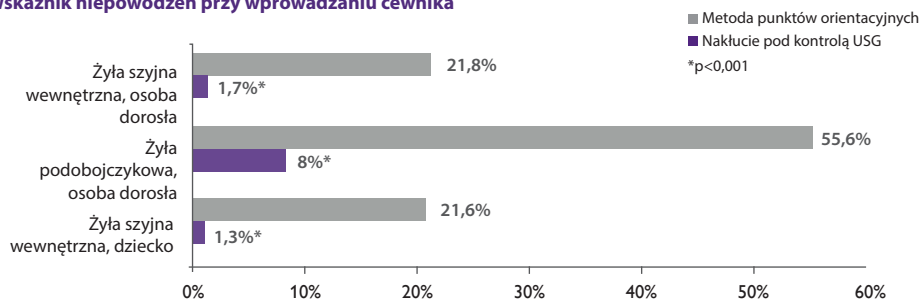

Mniejsza liczba prób⁽³⁾ (4)
Mniejsza częstość powikłań⁽⁴⁾

Częstość powikłań

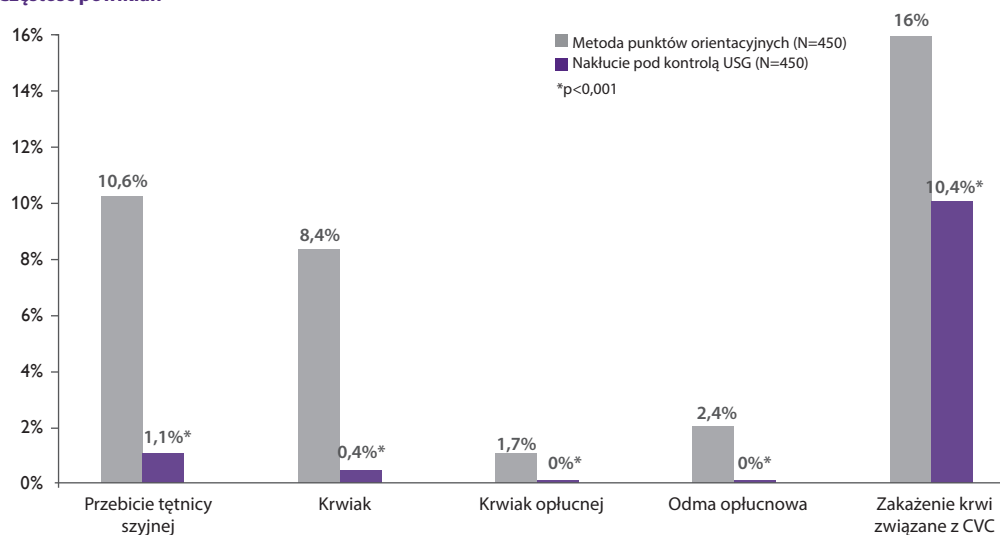

(3) D. Hind, Ultrasonic locating devices for central venous cannulation: meta-analysis, BMJ, tom 327, 16 sierpnia 2003 r.

(4) D. Karakitsos Real-time ultrasound-guided catheterisation of the internal jugular vein: a prospective comparison with the landmark technique in critical care patients. Critical Care, 17 listopada 2006 r., tom 10, nr 6.



Zestaw wszczepianego portu do wstrzyknięć ciśnieniowych seesite™ – hybrydowy: tytan i POM⁽¹⁾

Zgodność
przy wstrzykiwaniu
środków
kontrastowych
podczas badań TK
i RM (por. str. 8)



RM
Zgodność
warunkowa⁽²⁾

- Znaczniki widoczne w badaniu rentgenowskim
- Wypełnione silikonem otwory na szwy
- Każda kreska = 1 ml/s
- Pierścień łączący widoczny w RTG

Bezpieczeństwo pacjenta

Maksymalna szybkość przepływu wykrywalna w RTG

- Od 1 do 5 ml/s

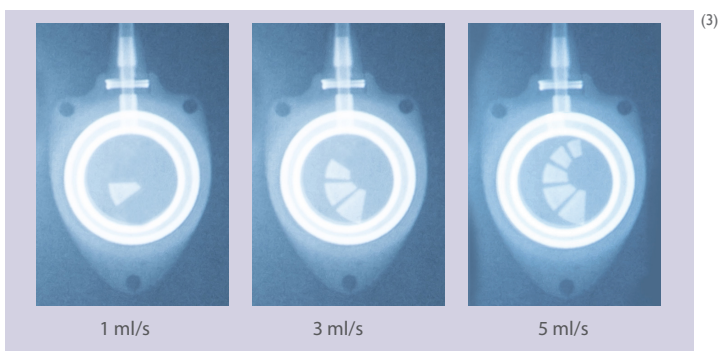

Łatwa kontrola prawidłowości położenia portu

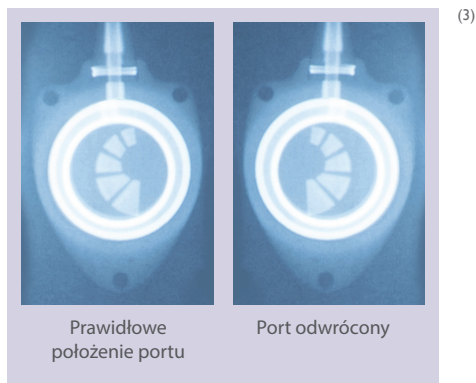

Komfort lekarza

Dołączony zestaw gotowy do użycia

- Przeznaczony do techniki nakłucia żyły pod kontrolą USG⁽⁴⁾



Szeroki wybór cewników silikonowych i poliuretanowych

- Od 5F do 10F

Wypełnione silikonem otwory na szwy

- Łatwe usunięcie portu

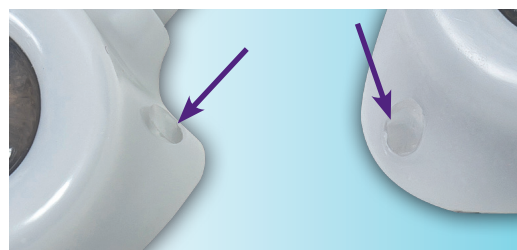

(1) Polioksymetylen. (2) Patrz: instrukcja seesite™. (3) Zdjęcia nie są wiążące. (4) Zgodnie z HAS 2010: Francuski organ regulacyjny – Lista kontrolna dotycząca „cewników do żył centralnych lub wszczepianych wyrobów naczyniowych” oraz NICE 2004: Narodowy Instytut Zdrowia i Doskonałości Klinicznej, Wielka Brytania: Kontrola USG jest zalecana w przypadku dostępu do żyły szyjnej wewnętrznej u osób dorosłych i dzieci. Seria seesite™ jest sterylizowana tlenkiem etylenu. seesite™ jest zastrzeżonym znakiem towarowym firmy PEROUSE MEDICAL.



Kompletny zestaw do wszczepienia portu

Zestaw seesite™ zawiera również:

- Bezpieczną igłę Hubera PPS™ CT, umożliwiającą wstrzykiwanie środka kontrastowego⁽⁵⁾



Bezpieczeństwo pacjenta

Zapobieganie zablokowaniu cewnika

- Jednoręczna, bezpieczna igła Hubera umożliwiająca uzyskanie ciśnienia dodatniego podczas usuwania^{(5) (6) (7)}

Komfort lekarza

Zgodne z ciśnieniowym wstrzykiwaniem środków kontrastowych

- Bezpieczna kontrola refluksu krwi po założeniu portu⁽⁶⁾

| | | Cechy portu | | | Cechy cewnika | | | | | | | Kody produktów | Zalecane maksymalne natężenie przepływu (ml/s) z cewnikiem 25 cm | Lepkość (cP) / zalecane maksymalne stężenie jodu dla środka kontrastowego(2) | Zestaw (patrz str. 14) |
|---------|----------------|----------------------|------------|--------------------------|--|----------------|----------------|--------------|--|----------------------------|------------------------------|----------------|--|--|------------------------|
| | | Wymiary (DxSxW) (mm) | Ciężar (g) | Objętość wewnętrzna (ml) | Materiał: silikon (Si) lub poliuretan (PU) | Śr. zewn. (mm) | Śr. wewn. (mm) | Długość (cm) | Objętość wewnętrzna cewnika (ml/10 cm) | Średnica introduktora (Fr) | Podłączony fabrycznie cewnik | | | | |
| DZIECI | Seria Micro | 22,0 x 17,0 x 8,7 | 2,9 | 0,2 | Si | 1,65 | 0,65 | 60 | 0,04 | 5 | | 2005 SEE | 1 | 6 cP, tj. 300 mgI/ml | 7 |
| | | | | | | | | | | | x | 2105 SEE | | | |
| DOROŚLI | Seria Mini | 25,8 x 20,8 x 10,1 | 5,0 | 0,35 | Si | 2,16 | 1,02 | 60 | 0,09 | 7 | | 3007 SEE | 3 | 10 cP, tj. 350 mgI/ml | 8 |
| | | | | x | 3107 SEE | | | | | | | | | | |
| | | | | 0,37 | PU | 2,30 | 1,45 | 60 | 0,18 | 7 | | 3017 SEE | 5 | | |
| | | | | x | 3117 SEE | | | | | | | | | | |
| | 0,35 | Si | 2,40 | 1,20 | 60 | 0,13 | 8 | | 3008 SEE | 5 | | | | | |
| | x | 3108 SEE | | | | | | | | | | | | | |
| | Seria Standard | 31,0 x 22,2 x 12,2 | 7,6 | 0,59 | PU | 2,65 | 1,70 | 60 | 0,24 | 8 | | 4018 SEE | 5 | | |
| | | | | x | 4118 SEE | | | | | | | | | | |
| | | | | 0,6 | Si | 2,40 | 1,20 | 60 | 0,13 | 8 | | 4008 SEE | 5 | | |
| | | | | x | 4108 SEE | | | | | | | | | | |
| 0,39 | | | | PU | 3,00 | 1,90 | 60 | 0,30 | 9 | | 4019 SEE | 5 | | | |
| x | | | | 4119 SEE | | | | | | | | | | | |
| 0,6 | Si | 3,18 | 1,57 | 60 | 0,22 | 10 | | 40010 SEE | 5 | | | | | | |
| x | 41010 SEE | | | | | | | | | | | | | | |

(5) Patrz instrukcja PPS™ CT. (6) SF2H 2012; Francuskie Towarzystwo Higieny Szpitalnej. „Zapobieganie zakażeniom żylnych cewników portowych wszczepialnych”.

(7) Lapalu J i wsp. Totally Implantable Port Management: Impact of positive pressure during needle withdrawal on catheter tip occlusion (An experimental study), Journal of Vascular Access, 2010.

Skład zestawu Akcesoria żyłne

Do zmodyfikowanej techniki Seldingera
i techniki nakłucia żyły pod kontrolą USG:
seesite™



Do zmodyfikowanej techniki Seldingera:
polysite™ ISP



polysite™ echo



Do techniki chirurgicznej:
polysite™

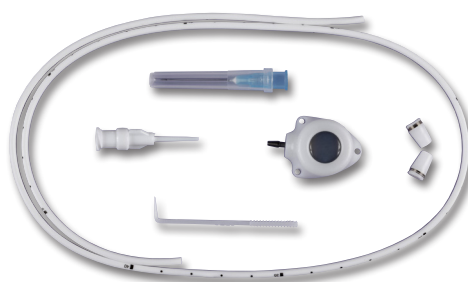

Wszystkie zestawy zawierają oprócz akcesoriów: jeden wszczepiany port, jeden cewnik i 2 pierścienie łączące (w przypadku wyrobu fabrycznie podłączonego – tylko jeden).

| Technika | Chirurgiczna | Zmodyfikowana Seldingera (ISP) | | Zmodyfikowana Seldingera + nakłucie żyły pod kontrolą USG | | | |
|--|--------------|--------------------------------|-----------------|---|-----------------|---------------|-----------------|
| | | | | ECHO | | SEESITE™ | |
| Zestaw | 2 | 3 | 4 | 5 | 6 | 7 | 8 |
| Igła Hubera prosta | 22G | 22G | 22G | 22G | 22G | 22G | 22G |
| Haczyk żylny | x | x | x | x | x | x | x |
| Urządzenie przepływające podłączone fabrycznie do cewnika* (tylko wyroby niepodłączone fabrycznie) | x | x | x | x | x | x | x |
| Introduktor rozrywany | - | 12 cm | 17 cm | 12 cm | 17 cm | 12 cm | 17 cm |
| Prowadnik J ze znacznikami co 10 cm | - | 0,018"/40 cm | 0,035"/60 cm | - | - | - | - |
| Prowadnik J ze znacznikami co 10 cm z mechanizmem do wprowadzania za pomocą kciuka | - | - | - | 0,018"/40 cm | 0,035"/60 cm | 0,018"/40 cm | 0,035"/60 cm |
| Igła punkcyjna | - | 20G/4,5 cm | 18G/7 cm | - | - | - | - |
| Igła punkcyjna z echogeniczną końcówką dystalną | - | - | - | 20G/4,5 cm | 18G/7 cm | 20G/4,5 cm | 18G/7 cm |
| Tunelizator | - | Ø2 mm / 18 cm | Ø2,5 mm / 23 cm | Ø2 mm / 18 cm | Ø2,5 mm / 23 cm | Ø2 mm / 18 cm | Ø2,5 mm / 23 cm |
| Strzykawka | - | x | x | x | x | x | x |
| Narzędzie Raulersona | - | - | - | x | x | x | x |
| Civ-Flex™ (osłonka głowicy, gumki elastyczne, żel) | - | - | - | x | x | x | x |
| Bezpieczna igła Hubera zgodna z wstrzyknięciami ciśnieniowymi PPS™ CT | - | - | - | - | - | 22G/20 mm | 20G/20 mm |

* niepodłączone fabrycznie w przypadku wyrobów 4019, 4019 ISP, 4019 ECHO i 4019 SEE



Zgodność
przy wstrzykiwaniu
środków
kontrastowych
podczas badań TK
i RM (por. str. 18)

Dostęp
naczyniowy

Wszczepiany port sitimplant™ – pełny port tytanowy

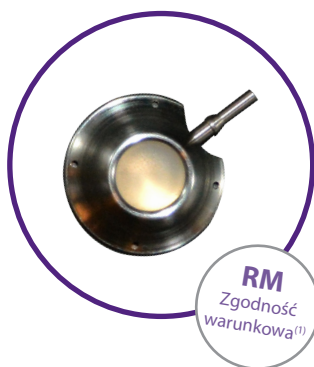

RM
Zgodność
warunkowa⁽¹⁾

- Wygodna umiejscowienie przepony, wyczuwalne palpacyjnie
- Okrągła podstawa dla zapewnienia stabilności
- Niski profil dla optymalnego komfortu pacjenta i efektu kosmetycznego
- Solidny i lekki

3 rozmiary: dostosowane do każdej morfologii pacjenta



Micro



Mini



Standard

| | Wymiary (Ø podstawy x H) (mm) | Średnica przepony (mm) | Ciężar (g) | Objętość wewnętrzna (ml) | Śr. zewn. | | Śr. wewn. (mm) | Objętość wewnętrzna (ml/10 cm) | Wielkość introduktora | Podłączony fabrycznie cewnik | Kody produktów | | | | Opis zestawu (patrz str. 17) |
|----------|-------------------------------------|------------------------------|---------------|--------------------------------|-----------|----------|-------------------|--------------------------------------|--------------------------|------------------------------------|------------------------|---------------------------------------|---------------------|---------------------|---------------------------------------|
| | | | | | Fr | mm | | | | | Zestaw chirurgiczny | Zmodyfikowany zestaw Seldingera | Kaniula IV (12G) | Kompletny zestaw | |
| Micro | 19x8 | 8 | 3,5 | 0,17 | 4 | 1,3 | 0,8 | 0,05 | | | 2211.71 | | | | 1 |
| | | | | | 4 | 1,3 | 0,8 | 0,05 | 4F | | 2211.77 | | | 2 | |
| | | | | | 4 | 1,3 | 0,8 | 0,05 | 4F | x | 2211.78 | | | 2 | |
| | | | | | 5,1 | 1,7 | 1,0 | 0,08 | | 2211.91 | | | 1 | | |
| | | | | | 6,6 | 2,2 | 1,1 | 0,10 | | 2211.61 | | | 1 | | |
| | | | | | 6,6 | 2,2 | 1,1 | 0,10 | 7F | | 2211.67 | | | 3 | |
| Mini | 24x10 | 10 | 8 | 0,27 | 6,6 | 2,2 | 1,1 | 0,10 | 7F | x | | 2211.68 | | | 3 |
| | | | | | 4 | 1,3 | 0,8 | 0,05 | | 2215.014 | | | | 1 | |
| | | | | | 4 | 1,3 | 0,8 | 0,05 | | x | 2215.024 | | | 1 | |
| | | | | | 5,1 | 1,7 | 1,0 | 0,08 | 6F | x | 2215.125 | | | 4 | |
| | | | | | 6 | 2,0 | 1,2 | 0,11 | | | 2215.216 | | | 5 | |
| | | | | | 6,6 | 2,2 | 1,1 | 0,10 | | 2215.016 | | | | 1 | |
| | | | | | 6,6 | 2,2 | 1,1 | 0,10 | 7F | | 2215.116 | | | 3 | |
| | | | | | 6,6 | 2,2 | 1,1 | 0,10 | 7F | | | 82215.116 | | 6 | |
| | | | | | 6,6 | 2,2 | 1,1 | 0,10 | 7F | x | 2215.026 | | | 1 | |
| | | | | | 6,6 | 2,2 | 1,1 | 0,10 | 7F | x | 2215.126 | | | 3 | |
| | | | | | 8,4 | 2,8 | 1,1 | 0,10 | | 2215.017 | | | | 1 | |
| | | | | | 8,4 | 2,8 | 1,1 | 0,10 | 9F | | 2215.117 | | | 3 | |
| Standard | 28x11 | 13 | 10,5 | 0,47 | 9,6 | 3,2 | 1,6 | 0,20 | 10F | | 2215.019 | | | 1 | |
| | | | | | 9,6 | 3,2 | 1,6 | 0,20 | 10F | | 2215.119 | | | 3 | |
| | | | | | 9,6 | 3,2 | 1,6 | 0,20 | 10F | x | 2215.129 | | | 3 | |
| | | | | | 6 | 2,0 | 1,2 | 0,11 | | | 2216.216 | | | 5 | |
| | | | | | 6,6 | 2,2 | 1,1 | 0,10 | | 2216.016 | | | | 1 | |
| | | | | | 6,6 | 2,2 | 1,1 | 0,10 | 7F | | 2216.116 | | | 3 | |
| | | | | | 6,6 | 2,2 | 1,1 | 0,10 | 7F | | | 82216.116 | | 6 | |
| | | | | | 6,6 | 2,2 | 1,1 | 0,10 | | x | 2216.026 | | | 1 | |
| | | | | | 6,6 | 2,2 | 1,1 | 0,10 | 7F | x | 2216.126 | | | 3 | |
| | | | | | 8,4 | 2,8 | 1,1 | 0,10 | | 2216.017 | | | | 1 | |
| | | | | | 8,4 | 2,8 | 1,1 | 0,10 | 9F | | 2216.117 | | | 3 | |
| | | | | | 9,6 | 3,2 | 1,6 | 0,20 | | 2216.019 | | | | 1 | |
| 9,6 | 3,2 | 1,6 | 0,20 | 10F | | 2216.119 | | | 3 | | | | | | |
| 9,6 | 3,2 | 1,6 | 0,20 | | x | 2216.029 | | | 1 | | | | | | |
| 9,6 | 3,2 | 1,6 | 0,20 | 10F | x | 2216.129 | | | 3 | | | | | | |

(1) Patrz: instrukcja sitimplant



Wszczepiany port heliosite™ – hybrydowy: tytan i kompaktowy silikon

Zgodność
przy wstrzykiwaniu
środków
kontrastowych
podczas badań TK i
RM (por. str. 18)



RM
Zgodność
warunkowa⁽¹⁾

- Gładka konstrukcja zapewniająca minimalne przyleganie włókien
- Niski profil dla optymalnego komfortu pacjenta i efektu kosmetycznego
- Kompaktowa obudowa silikonowa
- System połączeń z blokowaniem na kliknięcie

3 rozmiary: dostosowane do każdej morfologii pacjenta



• XS



• S



• M

| Rozmiary portów | Wymiary (Ø podstawy x H) (mm) | Średnica przepony (mm) | Ciężar (g) | Objętość wewnętrzna (ml) | Śr. zewn. | | Śr. wewn. (mm) | Objętość wewnętrzna (ml/10 cm) | Średnica wewnętrzna rurki wylotowej | Średnica introduktora | Podłączony fabrycznie cewnik | Kody produktów: zestaw do zmodyfikowanej techniki Seldingera | Opis zestawu (patrz str. 17) |
|-----------------|-------------------------------|------------------------|------------|--------------------------|-----------|-----|----------------|--------------------------------|-------------------------------------|-----------------------|------------------------------|--|------------------------------|
| | | | | | Fr | mm | | | | | | | |
| XS | 23 x 9 | 8 | 5 | 0,19 | 6,6 | 2,2 | 1,1 | 0,10 | 1,1 mm | 7F | | 2217.116 | 4 |
| | | | | | | | | | | | x | 2217.126 | 4 |
| S | 25 x 10 | 10 | 6,3 | 0,31 | 6,6 | 2,2 | 1,1 | 0,10 | 1,1 mm | 7F | | 2218.116 | 4 |
| | | | | | | | | | | | x | 2218.126 | 4 |
| M | 27 x 11 | 12 | 8 | 0,45 | 6,6 | 2,2 | 1,1 | 0,10 | 1,1 mm | 7F | | 2219.116 | 4 |
| | | | | | | | | | | | x | 2219.126 | 4 |

Zalety akcesoriów wchodzących w skład do zmodyfikowanej techniki Seldingera:

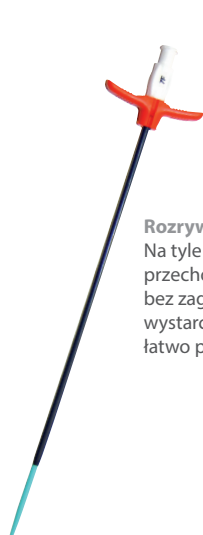

Rozrywana koszulka
Na tyle sztywna, aby przechodziła przez skórę bez zaginania się, lecz wystarczająco elastyczna, aby łatwo poruszała się wzdłuż żyły



Zastawka systemu bezkrwawego
Zapobiega wyciekowi krwi i zatorom powietrznym

Igła
Najlepsze właściwości przebijające i echogeniczne

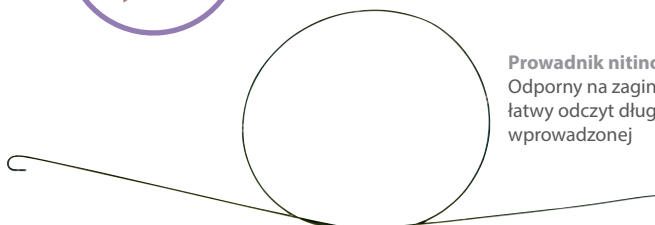

Prowadnik nitinolowy
Odporny na zaginanie, łatwy odczyt długości wprowadzonej

(1) Patrz instrukcja heliosite

Skład zestawu sitimplant™ and heliosite™

Zestaw do techniki chirurgicznej

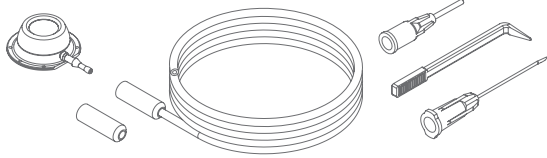

Zestaw kaniuli IV

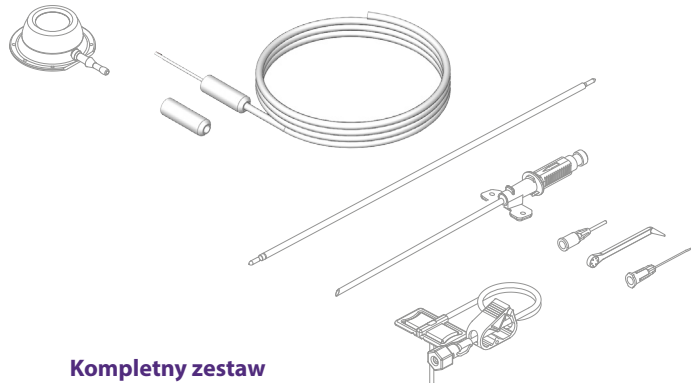

Zestaw do zmodyfikowanej techniki Seldingera

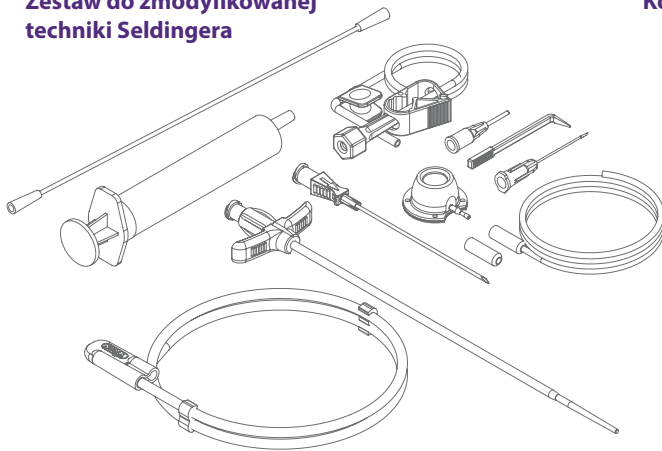

Kompletny zestaw

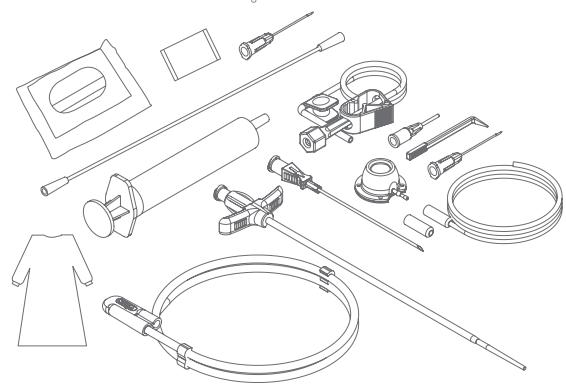

Wszystkie zestawy zawierają oprócz akcesoriów: jeden wszczepiany port, cewnik widoczny w RTG i 2 pierścienie łączące (w przypadku wyrobów fabrycznie podłączonych – tylko jeden).

| | Zestaw do techniki chirurgicznej | Zestaw do zmodyfikowanej techniki Seldingera | | | Zestaw kaniuli IV | Kompletny zestaw |
|---|----------------------------------|--|----------------|----------------|-------------------|---------------------------------|
| Zestaw | 1 | 2 | 3 | 4 | 5 | 6 |
| Igła Hubera prosta | 22G / 25mm | 22G / 25mm | 22G / 25mm | 22G / 25mm | 22G / 25mm | 22G / 25mm |
| Narzędzie do przepłukiwania | x | x | x | x | x | x |
| Haczyk żylny | x | x | x | x | x | x |
| Introduktor rozrywany | - | 7 cm | 14 cm | 14 cm | - | 14 cm |
| Prowadnik nitinolowy J ze znacznikami co 10 cm z mechanizmem do wprowadzania za pomocą kciuka | - | 0,021" – 30 cm | 0,035" – 53 cm | 0,035" – 53 cm | - | 0,035" – 53 cm |
| Igła punkcyjna z zastawką BLS | - | 20G – 38 mm | 18G – 68 mm | 18G – 68 mm | - | 18G – 68 mm |
| Tunelizator | - | 2,5 x 23 cm | 3,0 x 23 cm | 2,5 x 23 cm | 3,0 x 23 cm | 2,5 x 23 cm |
| Strzykawka | - | 10 ml | 10 ml | 10 ml | - | 10 ml |
| Igła Hubera z linią łączącą: hubsite™ | - | 22G - 20 mm | 20G - 20 mm | 20G - 20 mm | - | 20G - 20 mm |
| Kaniula IV | - | - | - | - | 12 G | - |
| Mandryn wewnątrz cewnika | - | - | - | - | x | - |
| Igły podskórne | - | - | - | - | - | 18G i 21G |
| 2 fartuchy chirurgiczne | - | - | - | - | - | L i XL |
| Duża serweta z okienkiem i elementami samoprzylepnymi | - | - | - | - | - | 180 x 300 cm (otwór 15 x 15 cm) |

● sitimplant™ i heliosite™ Wstrzyknięcie środka kontrastowego podczas badania TK lub MRI



**ZGODNOŚĆ
Z BADANAMI TK
i WARUNKOWA
ZGODNOŚĆ Z RM**
Patrz instrukcja

Przed wykonaniem wstrzyknięcia podczas badania TK należy ogrzać środek kontrastowy do temperatury ciała. Nieogrzanie środka kontrastowego spowoduje zmniejszenie szybkości przepływu o 50% i może spowodować uszkodzenie portu.

Przed rozpoczęciem wstrzyknięcia podczas badania TK należy upewnić się, czy igła jest prawidłowo umieszczona w porcie, bezpiecznie umocowana przylepcem do skóry i pokryta opatrunkiem samoprzylepnym.

Nie należy przekraczać maksymalnego ciśnienia 24 barów (350 psi) podczas wstrzyknięcia w trakcie badania TK.

Po zabiegu należy przepłukać system portu 20 ml roztworu fizjologicznego soli, stosując technikę popychania i zatrzymywania, a następnie wykonać standardowe procedury płukania.

Należy sprawdzić, czy port i igły Hubera, które będą używane do wstrzyknięcia podczas badania TK, są wymienione w poniższej tabeli. Należy sprawdzić dokumentację medyczną pacjenta pod kątem kodów portu oraz igły.

Nie należy przekraczać maksymalnej szybkości przepływu oraz maksymalnego ciśnienia podanego w poniższej tabeli.

Nie należy stosować wyrobów sitimplant™ ani heliosite™ do wstrzyknięć związanych z badaniami TK, jeśli wykazują one oznaki zablokowania, nawet chwilowe, takie jak zespół uciśnięcia cewnika.

Funkcje ograniczające ciśnienie w urządzeniu do badania metodą tomografii komputerowej mogą nie zapobiegać nadmiernemu wzrostowi ciśnienia w zablokowanym systemie portu, co może skutkować uszkodzeniem cewnika, w tym jego pęknięciem lub embolizacją, a także wynacznieniem leku.

Należy używać wyłącznie igieł i linii przedłużających, które są zaprojektowane do wstrzyknięć podczas badania TK.

Nieprzestrzeżenie zalecanej procedury i środków ostrożności podczas wstrzyknięcia związanego z badaniem TK może spowodować uszkodzenie cewnika i narazić pacjenta na ryzyko.

| Porty przeznaczone do TK | | | | perfusafe2 Nr ref. 5249 - 5250 | | | hubsite2 Nr ref. 1239 - 1251 - 1256 | | | injectsite Nr ref. 1058 | | |
|--------------------------|---------|----------|--------|-----------------------------------|--------|--------|---|--------|--------|----------------------------|--------|--------|
| Nr ref. | Rozmiar | Materiał | Ø | 19G | 20G | 22G | 19G | 20G | 22G | 19G | 20G | 22G |
| 2216.xx9 | M | Si | 9,6 Fr | 7 ml/s | 7 ml/s | 2 ml/s | 5 ml/s | 5 ml/s | 2 ml/s | 5 ml/s | 5 ml/s | 2 ml/s |
| 2216.xx7 | M | Si | 8,4 Fr | 6 ml/s | 6 ml/s | 2 ml/s | 5 ml/s | 5 ml/s | 2 ml/s | 5 ml/s | 5 ml/s | 2 ml/s |
| 2216.xx6 | M | Si | 6,6 Fr | 6 ml/s | 6 ml/s | 2 ml/s | 5 ml/s | 5 ml/s | 2 ml/s | 5 ml/s | 5 ml/s | 2 ml/s |
| 2215.xx9 | S | Si | 9,6 Fr | 6 ml/s | 6 ml/s | 2 ml/s | 5 ml/s | 5 ml/s | 2 ml/s | 5 ml/s | 5 ml/s | 2 ml/s |
| 2215.xx7 | S | Si | 8,4 Fr | 6 ml/s | 6 ml/s | 2 ml/s | 5 ml/s | 5 ml/s | 2 ml/s | 5 ml/s | 5 ml/s | 2 ml/s |
| 2215.xx6 | S | Si | 6,6 Fr | 6 ml/s | 6 ml/s | 2 ml/s | 5 ml/s | 5 ml/s | 2 ml/s | 5 ml/s | 5 ml/s | 2 ml/s |
| 2219.xx6 | M | Si | 6,6 Fr | 5 ml/s | 5 ml/s | 2 ml/s | 5 ml/s | 5 ml/s | 2 ml/s | 5 ml/s | 5 ml/s | 2 ml/s |
| 2218.xx6 | S | Si | 6,6 Fr | 4 ml/s | 4 ml/s | 2 ml/s | 5 ml/s | 5 ml/s | 2 ml/s | 5 ml/s | 5 ml/s | 2 ml/s |
| 2217.xx6 | XS | Si | 6,6 Fr | 4 ml/s | 4 ml/s | 2 ml/s | 5 ml/s | 5 ml/s | 2 ml/s | 5 ml/s | 5 ml/s | 2 ml/s |



Dostęp
naczyniowy

Port do uśmierzania bólu mini sitimplant™



Port mini sitimplant™ do uśmierzania bólu jest całkowicie wszczepialnym urządzeniem wyposażonym w zbiornik tytanowy zamknięty w obudowie silikonowej.

Dystalna końcówka cewnika, umieszczona w przestrzeni zewnątrzoponowej lub śródkanałowej, jest wyposażona w zamkniętą końcówkę z 3 oczkami bocznymi.

Zawartość tacy:

- 1 wszczepiany port,
- 1 cewnik poliuretanowy (długość 90 cm, Ø wewn. 0,5 mm, Ø zewn. 1,0 mm; 20G), widoczny w RTG, znaczniki centymetrowe od 5 do 20 cm. Cewnik jest umocowany do złącza na porcie za pomocą gwintowanego kołnierza tytanowego.
 - 1 igła Tuohy (długość 90 mm, Ø wewn. 1,2 mm, Ø zewn. 1,5 mm, 17G) ze znacznikami centymetrowymi oraz przezroczystym gniazdem ze skrzydełkami,
 - 1 płaski zewnątrzoponowy filtr przeciwbakteryjny 0,2 µm wyposażony w wymiowane gniazdo kompresyjne,
 - 1 igła ze ścięciem Hubera do uzyskania dostępu do przepony portu.

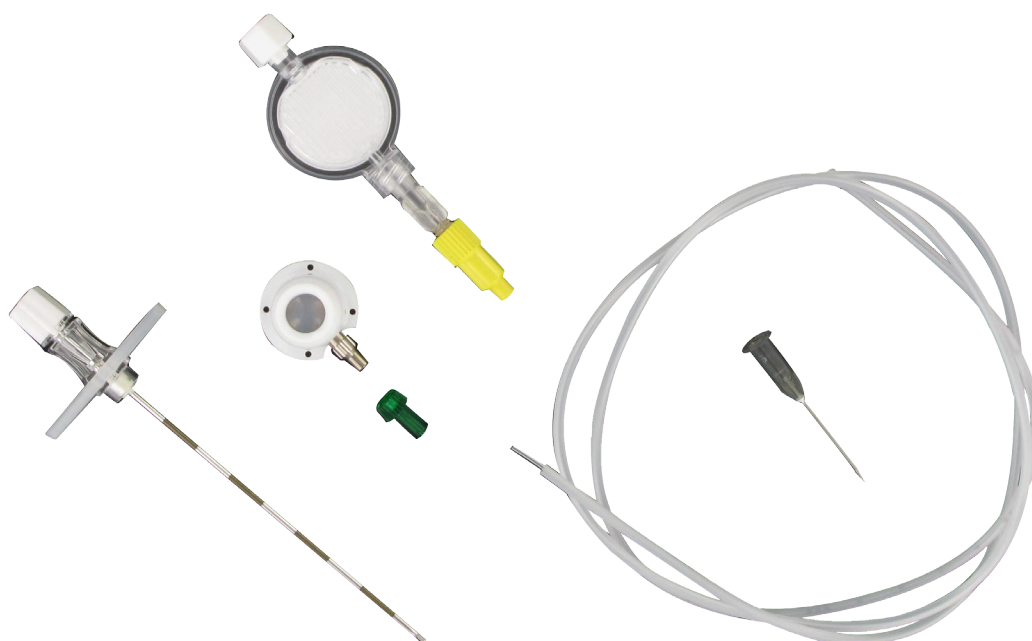

| Kod | Wszczepiany port | | | | | Cewnik | | |
|---------|------------------|---------------------------|---------------|---------------|----------------------------------|--------------|--------------|--------------|
| | Ciężar (g) | Objętość wypełnienia (ml) | Wysokość (mm) | Średnica (mm) | Pole nakłucia (cm ²) | Ø wewn. (mm) | Ø zewn. (mm) | Długość (cm) |
| 2201.51 | 4,3 | 0,29 | 10,5 | 23 | 0,63 | 0,5 | 1,0 | 90 |

Konwencjonalne i wysokociśnieniowe poliuretanowe linie PICC – lifecath PICC™ i maxflo™ expert

lifecath PICC™

Cewniki lifecath PICC™ są przeznaczone do stosowania u pacjentów ambulatoryjnych wymagających krótko- lub długotrwałego dostępu dożylnego.

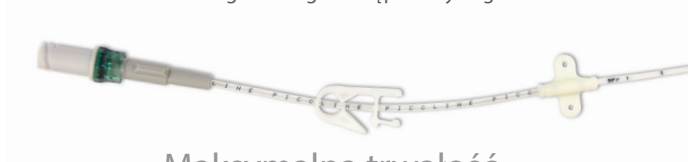

Maksymalna trwałość

Cewniki typu PICC firmy Vygon wytwarzane są z biostabilnego poliuretanu o długim okresie trwałości. Pozwala to wydłużyć czas pozostawania cewnika w ciele pacjenta, tak aby możliwe było spełnienie wszystkich wymogów leczenia. Biostabilny poliuretan o długim okresie trwałości wykazuje dobrą stabilność mechaniczną i biochemiczną przez cały czas trwania terapii.

maxflo™ i zastosowania wysokoprzepływowe

Cewnika maxflo™ do badań TK można użyć zawsze wówczas, gdy wskazane jest zastosowanie cewnika typu PICC, w tym do wstrzyknięć pod wysokim ciśnieniem. Aby umożliwić radiologom uzyskanie najwyższej jakości obrazowania w technologii TK, cewnik maxflo zaprojektowano w taki sposób, aby wytrzymał wstrzyknięcie środka kontrastowego o wysokiej lepkości z szybkością do 7 ml/s, przy ciśnieniu wstrzyknięcia podczas TK do 325 psi (22,4 bara).



Wydajność rozwiązań przeciwdrobnoustrojowych Agion™

Badając wiele różnych medycznych tworzyw polimerowych, firma Sciessent ustaliła, że te w których zastosowano technologię opartą na działaniu środka przeciwdrobnoustrojowego Agion™, zabijały ponad 99 procent patogenów opornych na antybiotyki. W przypadku wielu różnych typów cewników do żyły centralnej, redukcja liczby bakterii MRSA (metycyloopornych szczepów Staphylococcus aureus) wyniosła pomiędzy 99,56 procent a 99,999 procent, natomiast bakterie CRE zostały wyeliminowane w co najmniej 99,9999 procent, przy czym po 24 godzinach od zaszczerpienia w przypadku większości typów cewników nie wykryto żadnych żywych bakterii.

M. COYLE, badanie: Redukcja ponad 99% CRE i MRSA na tworzywach polimerowych, w których zastosowano środek przeciwdrobnoustrojowy Agion™. Wakefield, MA (PRWEB), 4 maja 2015 r.

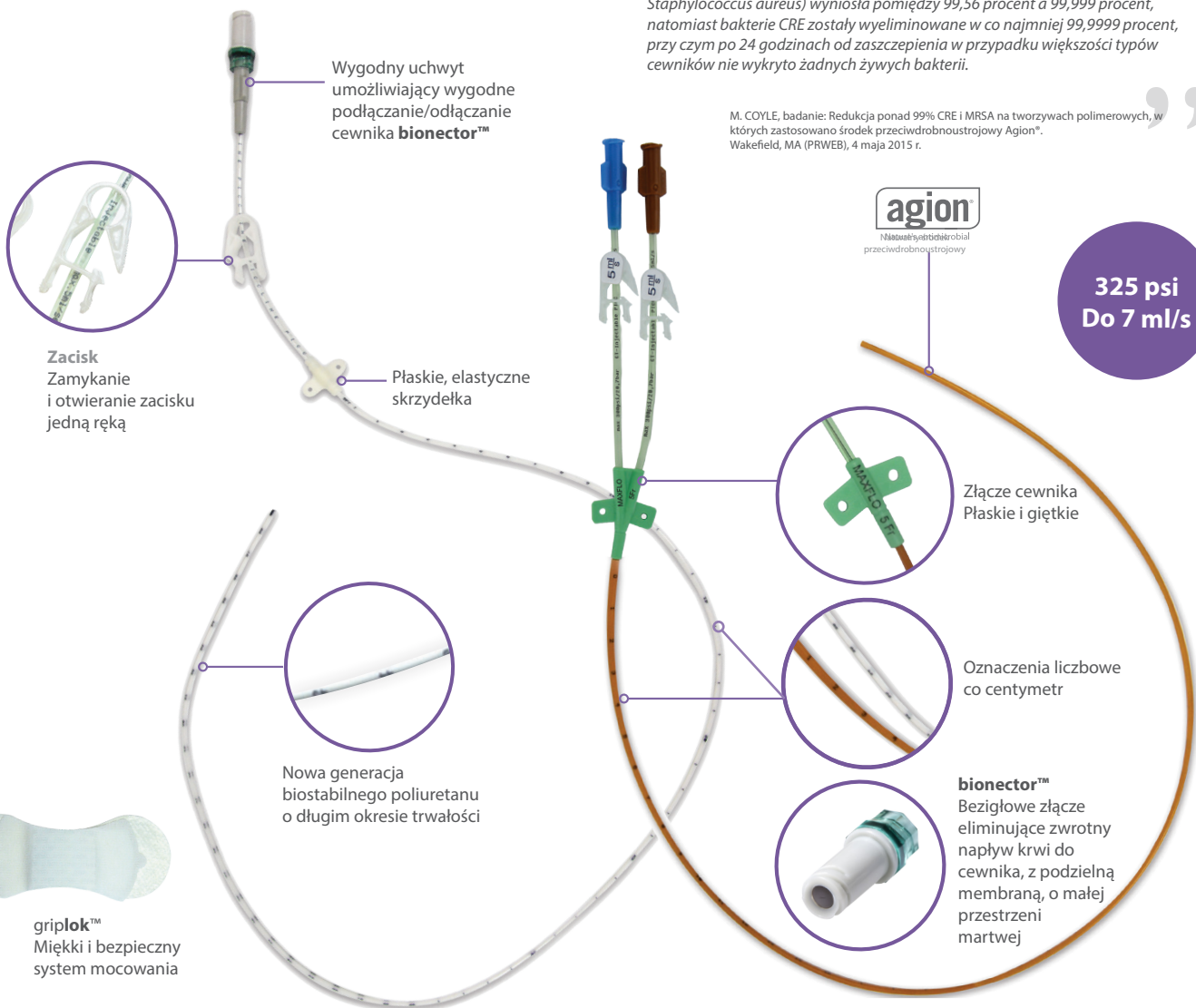



Dostęp
naczyniowy

Zestawy do wprowadzania PICC

- Kaniula rozdzielana z systemem łatwej kontroli zwrotnego napływu krwi lub
- zestaw wprowadzający Micro-Seldinger umożliwiający uzyskanie dostępu naczyniowego pod kontrolą USG w środkowej 1/3 ramienia

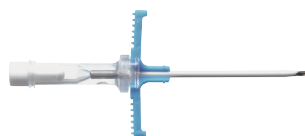

Bezpieczna igła punkcyjna
Bezpieczna igła z echogeniczną końcówką



Rozrywana koszulka

Wystarczająco sztywna, by ułatwić wprowadzenie przez skórę i odpowiednio elastyczna po wprowadzeniu do żyły

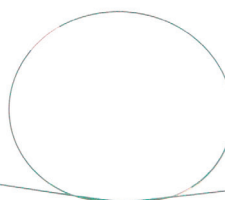

Prowadnik nitalowy

Odporny na zagięcia, z intuicyjnym oznaczeniem wprowadzonej długości cewnika co 5 cm, a w części dystalnej co centymetr. Dostępne są prowadniki do zastosowań radiologicznych.

lifecath PICC™

| Światło | Fr | Ø zewn. (mm) | Długość całkowita (cm) | Długość cewnika (cm) | Szybkość przepływu grawitacyjnego (ml/min) | Objętość wypełnienia (ml) | Kody produktów | | | |
|---------|-----|--------------|------------------------|----------------------|--|---------------------------|---------------------|--|--|--|
| | | | | | | | Z rozrywaną kaniulą | Z zestawem Micro Seldinger z przewodnikiem o dł. 50 cm | Z zestawem Micro Seldinger z przewodnikiem do fluoroskopii | Z zestawem do wprowadzania cewnika metodą Seldingera (po przewodniku) z przewodnikiem do fluoroskopii o dł. 135 cm |
| 1 | 3 | 1,0 | 75 | 60 | 1,6 | 0,46 | 1294.13 | 1294.113 | - | - |
| 1 | 4 | 1,35 | 75 | 60 | 9,4 | 0,66 | 1294.14 | 1294.114 | 1294.414 | 1294.514 |
| 1 | 5 | 1,67 | 75 | 60 | 36 | 1,0 | 1294.15 | 1294.115 | 1294.415 | 1294.515 |
| 2 | 4,5 | 1,5 | 71,5 | 60 | 8,2 (x2) | 0,51/0,51 | 1294.245 | 1294.345 | 1294.445 | 1294.545 |

maxflo™ expert

| Światło | Fr | Ø zewn. (mm) | Długość (cm) | Szybkość przepływu grawitacyjnego (ml/min) | Objętość wypełnienia (ml) | Maksymalna szybkość przepływu | Maksymalne ciśnienie | Kody produktów | | |
|---------|----|--------------|--------------|--|---------------------------|-------------------------------|----------------------|----------------------------------|----------------------------------|-----------------------------------|
| | | | | | | | | Zestaw MST z przewodnikiem 50 cm | Zestaw MST z przewodnikiem 67 cm | Zestaw MST z przewodnikiem 135 cm |
| 1 | 4 | 1,35 | 55 | 19 | 0,8 | 5 ml/s | 325 psi (22,4 bara) | 8394.14* | 8394.414* | 8394.514* |
| 1 | 5 | 1,70 | 55 | 28 | 0,8 | 6 ml/s | 325 psi (22,4 bara) | 8394.15 | 8394.415 | 8394.515 |
| 1 | 5 | 1,75 | 55 | 46 | 1 | 7 ml/s | 325 psi (22,4 bara) | 8394.105* | 8394.405* | 8394.505* |
| 2 | 5 | 1,75 | 55 | 9 (x2) | 0,75 (x2) | 5 ml/s | 325 psi (22,4 bara) | 8394.25* | 8394.425* | 8394.525* |
| 2 | 6 | 2,0 | 55 | 14 (x2) | 0,8 (x2) | 5 ml/s | 325 psi (22,4 bara) | 8394.26 | 8394.426 | 8394.526 |
| 2 | 6 | 2,0 | 55 | 14 (x2) | 0,8 (x2) | 6 ml/s | 325 psi (22,4 bara) | 8394.206* | 8394.406* | 8394.506* |
| 3 | 6 | 2,0 | 55 | 4 (x2) 10 | 0,45 (x2) 0,85 | 5 ml/s | 325 psi (22,4 bara) | 8394.36* | 8394.436* | 8394.536* |

* z odwrotnym zwężeniem (łącznik oporowy)

Opis tacy

- Linia PICC z fabrycznie zamontowanym mandrynem w tymczasowym porcie do przepłukiwania typu T
- Introduktor:
 - Z rozrywaną kaniulą* lub
 - zestaw MST z bezpieczną igłą punkcyjną 21G z echogeniczną końcówką, nitynowym przewodnikiem z mechanizmem do wprowadzania za pomocą kciuka

- Skalpel (nie wchodzi w skład zestawu z rozrywaną kaniulą)
- **bionector™**
- **griplok™**
- Taśma pomiarowa

* maxflo jest dostarczany tylko z zestawem MST (cewnik maxflo nie jest dostępny z introduktorem z rozrywaną kaniulą)



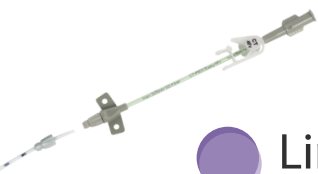

Linia PICC z przycięciem proksymalnym TK PICC easy

Zgodność przy wstrzykiwaniu środków kontrastowych podczas badań TK i RM (1)

Cewnik z przycięciem proksymalnym:

- Ułatwia wprowadzanie i zwiększa dokładność w przypadku stosowania techniki EKG (nie ma potrzeby przycinania cewnika przed jego wprowadzeniem)
- Zachowuje integralność stożkowej końcówki dystalnej, która powoduje mniejsze uszkodzenia żyły i minimalizuje ryzyko zakrzepicy
- Zgodny z wstrzyknięciami ciśnieniowymi do 6 ml/s i 325 psi (22,4 bara)

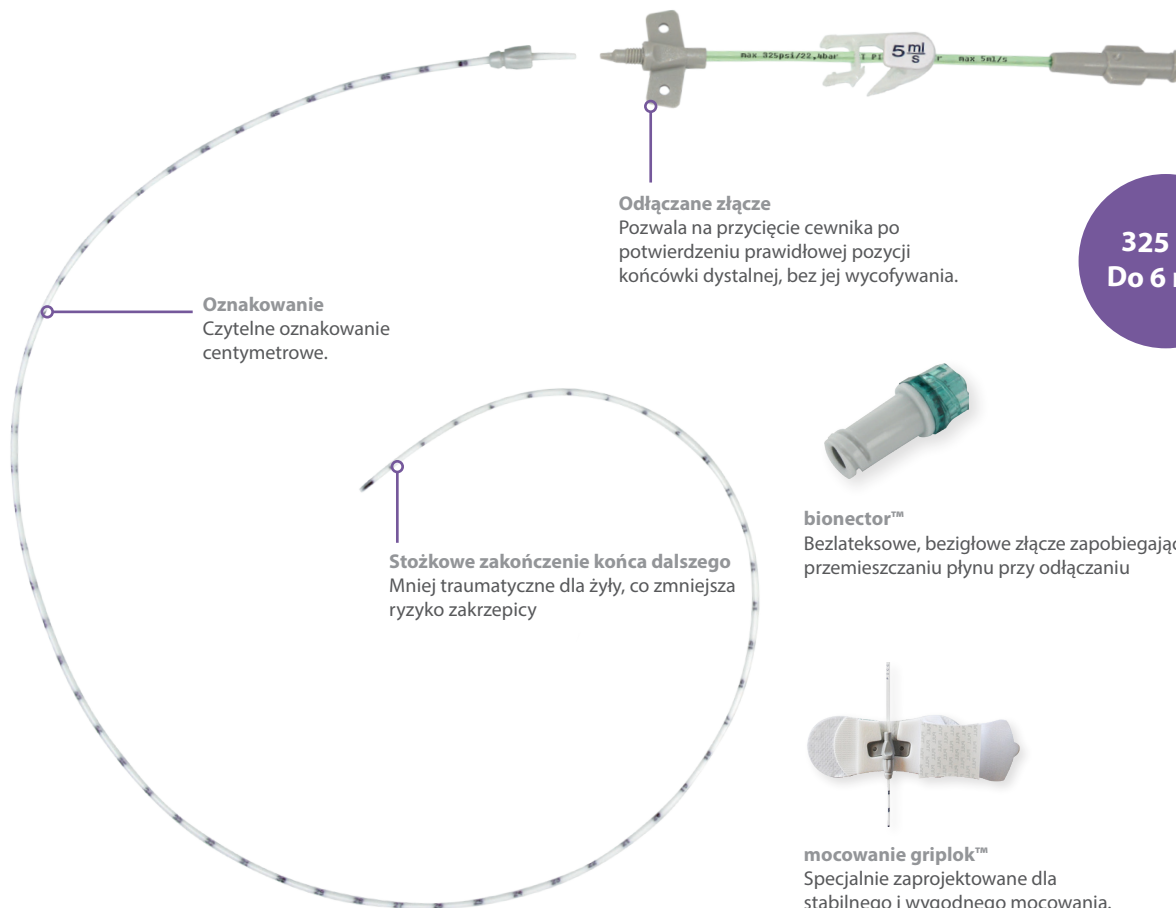

325 psi Do 6 ml/s

| Cewnik | | | | | | | |
|--------|------------|--------------|--|----------------------|--|----------------------|----------------|
| Ø | Ø zewn. mm | Ø wewn. (mm) | Szybkość przepływu grawitacyjnego (ml/min) | Objętość wypełnienia | Maksymalna wskazana szybkość przepływu podczas wstrzyknięcia mechanicznego | Maksymalne ciśnienie | Kody produktów |
| 3Fr | 1,00 | 0,60 | 3,0 | 0,6 | 1 ml/s | 325 psi | V021292213 |
| 4Fr | 1,35 | 0,90 | 14,0 | 0,9 | 5 ml/s | 325 psi | V021292214 |
| 5Fr | 1,67 | 1,1 | 28,0 | 1,00 | 6 ml/s | 325 psi | V021292215 |

Opis tacy

Zestaw Micro-Seldinger:

- 1 całkowicie widoczny w RTG cewnik (o długości 60 cm) z biostabilnego poliuretanu z tymczasowymi skrzydełkami
- 1 metalowy mandryn, który usztywnia cewnik, a tym samym ułatwia jego wprowadzanie
- 1 złącze proksymalne „T”. Boczny port złącza T można wykorzystywać do wstrzykiwania roztworu fizjologicznego soli
- 1 odłączana linia przedłużająca z zaciskiem Roberta
- 1 bezpieczna igła introduktora 21G x 7 cm
- 1 prosty przewodnik Nitinol 50 cm – 0,018”
- 1 rozrywana koszulka + rozszerzało
- 1 strzykawka Luer slip 10 ml
- 1 zacisk ślizgowy
- 1 taśma pomiarowa
- 1 zabezpieczenie griplik™
- 1 bionector™
- 1 skalpel bezpieczeństwa

Zestaw do wprowadzania cewników

Firma VYGON ma możliwość zaferowania kompletnych zestawów do wprowadzania linii PICC, portów i cewników typu CVC. Zestawy te mogą być standardowe lub indywidualnie dostosowane.

Przykład zawartości zestawu:



Materiały do przygotowania skóry



Ośłona głowicy ultrasonograficznej oraz żel



Strzykawki napełnione fabrycznie roztworem fizjologicznym soli



Igły



Disposafe – osłona do igieł



Fartuch



Staza



Taca



Strzykawka Luer slip 5 ml

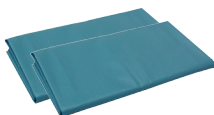

Serweta + osłona stołu 75 x 90 cm



Gaziki 10 x 10 cm

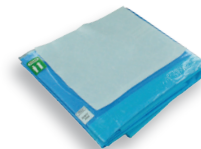

Okienka z obwódką samoprzylepną
Zapobiegają przemieszczaniu się serwety podczas zabiegu oraz ryzyku migracji bakterii w miejsce wprowadzania cewnika

Długoterminowy cewnik do żyły centralnej

Cewnik z pojedynczym światłem i odłączanym gniazdem

cewniki **nutricath S**, **nutricath** tunel z kołnierzem i **leadercuff** są specjalnie zaprojektowane do długotrwałego, intensywnego dostępu naczyniowego, np. w zaburzeniach hematologicznych i żywieniu pozajelitowym.

nutricath S

Cewnik silikonowy z pojedynczym światłem i odłączanym gniazdem



nutricath tunel z kołnierzem

Cewnik silikonowy z pojedynczym światłem, podskórnym kołnierzem i odłączanym gniazdem

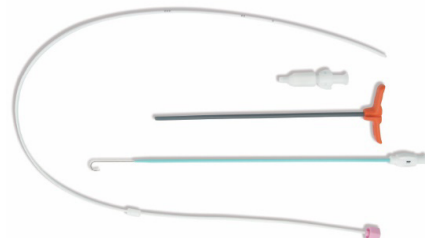

nutricath S i nutricath tunel z kołnierzem

| Cewnik | | | | Kody produktów | | | |
|----------------|----------------|----------------|--------------|----------------------------------|-------------------|--|--|
| | | | | nutricath S (bez kołnierza) | | nutricath tunel z kołnierzem | |
| Śr. zewn. (Fr) | Śr. zewn. (mm) | Śr. wewn. (mm) | Długość (cm) | Zestaw do techniki chirurgicznej | Zestaw kaniuli IV | Zestaw do zmodyfikowanej techniki Seldingera | Zestaw do zmodyfikowanej techniki Seldingera |
| 4 | 1,3 | 0,8 | 35 | | 2180.13 | 2171.13 | |
| | | | 60/58 | | 2181.13 | | 2101.13 |
| 5 | 1,7 | 1 | 35 | | 2180.17 | 2171.17 | |
| | | | 60/58 | | 2181.17 | | 2101.17 |
| 6 | 2,0 | 1,2 | 35 | | 2180.20 | 2171.20 | |
| | | | 60/58 | | 2181.20 | 2182.20 | 2101.20 |
| 9,6 | 3,2 | 2 | 35 | 2180.30 | | | |
| | | | 60/58 | 2181.30 | | | 2101.30 |

Zestaw do techniki chirurgicznej

- 1 cewnik silikonowy widoczny w RTG z mandrynem ze znacznikami w odległości 10, 15 i 20 cm od końcówki dystalnej
- 1 odłączane gniazdo kompresyjne

Zestaw kaniuli IV

- 1 cewnik silikonowy widoczny w RTG z mandrynem ze znacznikami w odległości 10, 15 i 20 cm
- 1 introduktor: typu krótkiej kaniuli IV
- 1 odłączane gniazdo kompresyjne

Zestaw do zmodyfikowanej techniki Seldingera

- 1 cewnik silikonowy widoczny w RTG z mandrynem ze znacznikami w odległości 10, 15 i 20 cm od końcówki dystalnej
- Prosty przewodnik do nutricath S z wyjątkiem produktu o kodzie 2182.20: przewodnik J
- Przewodnik J do produktów nutricath tunel
- Igła punkcyjna (20G do cewnika 4F, 18G do innych).
- 1 introduktor nierozrywany do produktów nutricath S
- 1 introduktor rozrywany do produktów nutricath tunel
- 1 odłączane gniazdo kompresyjne
- Tunelizator tylko do produktów nutricath tunel oraz produktu o kodzie 2182.20

leadercuff

Cewnik poliuretanowy z pojedynczym światłem, podskórnym kołnierzem i odłączanym gniazdem (gniazdo **vyflow™**: pozycje wł/wył)

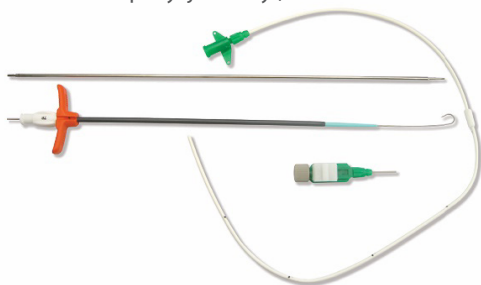

| Cewnik | | | | Kody produktów |
|----------------|----------------|----------------|--------------|--|
| Śr. zewn. (Fr) | Śr. zewn. (mm) | Śr. wewn. (mm) | Długość (cm) | Zestaw do zmodyfikowanej techniki Seldingera |
| 5 | 1,8 | 1,2 | 60 | 1227.17 |
| 6 | 2,0 | 1,4 | 60 | 1227.20 |

Zestaw do zmodyfikowanej techniki Seldingera

- Cewnik poliuretanowy XRO
- Przewodnik J (0,038" – 53 cm)
- Igła punkcyjna (18G – 6,8 cm)

- 1 introduktor rozrywany
- 1 odłączane gniazdo kompresyjne: **vyflow™**
- Tunelizator

Długoterminowy cewnik do żyły centralnej lifecath™ – Cewnik silikonowy

lifecath™ to silikonowy cewnik do żyły centralnej z podskórnym kołnierzem, przeznaczony do zapewnienia długotrwałego dostępu żylnego.

Część pozanaczyniowa cewnika jest wyposażona we wzmacnioną część z miejscem zacisku, zaciskiem i nieusuwalnym gniazdem proksymalnym.

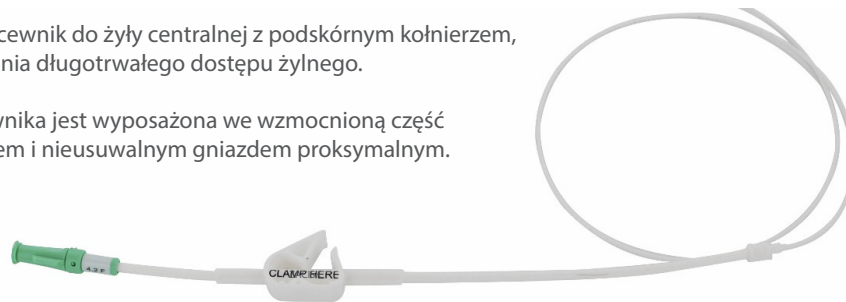

| Światło | Cewnik | | | | Kody produktów | |
|---------|----------------|----------------|----------------|--------------|-------------------------------------|--|
| | Śr. zewn. (Fr) | Śr. zewn. (mm) | Śr. wewn. (mm) | Długość (mm) | Zestaw chirurgiczny z tunelizatorem | Zestaw do zmodyfikowanej techniki Seldingera |
| 1 | 2,7 | 1,0 | 0,5 | 75 | 2191.27 | 2191.273 |
| | 4,2 | 1,4 | 0,7 | 75 | 2191.42 | 2191.425 |
| | 5 | 1,7 | 0,95 | 75 | 2191.50 | 2191.506 |
| | 6,6 | 2,2 | 1,1 | 90 | 2191.66 | 2191.667 |
| | 9,6 | 3,2 | 1,6 | 90 | 2193.96 | 2193.960 |
| 2 | 7 | 2,4 | 0,6/1,0 | 90 | 2293.070 | 293.70 |
| | 9 | 3,0 | 0,7/1,3 | 90 | 2293.090 | 2293.90 |
| | 9 | 3,0 | 1,3/1,3 | 90 | 2293.095 | 2293.95 |
| | 11 | 3,7 | 1,0/1,6 | 90 | 2293.110 | 2293.11 |
| | 14 | 4,7 | 1,6/1,6 | 90 | 2293.140 | 2293.14 |
| 3 | 12.5 | 4,1 | 1,0/1,0/1,5 | 90 | 2294.025 | 2294.125 |

lifecath™ apheresis to silikonowy cewnik z podwójnym światłem, z podskórnym kołnierzem, przeznaczony do zapewnienia długotrwałego dostępu żylnego. Wprowadzany przez nakłucie przeszskórne z rozrywaną koszulką introduktora. Dystalny otwór żylny znajduje się w odległości 2 cm od otworu tętniczego.



| Światło | Cewnik | | | | Kody produktów | |
|---------|----------------|----------------|----------------|---------------|---------------------|--|
| | Śr. zewn. (Fr) | Śr. zewn. (mm) | Śr. wewn. (mm) | Długość* (cm) | Zestaw chirurgiczny | Zestaw do zmodyfikowanej techniki Seldingera |
| 2 | 9 | 3,0 | 0,7/0,7 | 27 | | 2296.951 |
| | | 3,0 | 0,8/0,8 | 34 | | 2296.952 |
| | 11 | 3,75 | 0,8/1,0 | 27 | | 2296.111 |
| | | 3,75 | 0,8/1,2 | 34 | | 2296.112 |
| | 14 | 4,5 | 1,0/1,0 | 27 | | 2296.190 |
| | | 4,5 | 1,2/1,2 | 34 | | 2296.260 |
| 3 | 12.5 | 4,1 | 1,0/1,0/1,5 | 90 | 2224.100 | 2224.000 |

* Cewniki 27 cm są wyposażone w podskórny kołnierz umieszczony w odległości 19 cm od końcówki dystalnej.
Cewniki 34 cm są wyposażone w podskórny kołnierz umieszczony w odległości 26 cm od końcówki dystalnej.

Zestaw chirurgiczny

- 1 cewnik silikonowy widoczny w RTG z mandrynem Dacron
- 1 tunelizator (cewnik o $\varnothing \geq 7F$ jest dostarczany z 2 tunelizatorami – plastikowym i metalowym)
- 1 skrzydełko mocujące (dostępne tylko z cewnikiem $4,2 \leq \varnothing \leq 9F$)
- 1 skalpel (dostępny tylko w kodzie 2193.96)
- Nasadka(-i) do wstrzykiwań

Zestaw lifecath™ do zmodyfikowanej techniki Seldingera

- 1 cewnik silikonowy widoczny w RTG z mandrynem Dacron
- 1 introduktor z rozrywaną koszulką
- 1 skalpel
- 1 tunelizator (cewnik o $\varnothing \geq 7F$ jest dostarczany z 2 tunelizatorami – plastikowym i metalowym)
- 1 dodatkowe skrzydełko mocujące (dostępne tylko z cewnikiem o $\varnothing \leq 9F$)
- Nasadka(-i) do wstrzykiwań

Zestaw lifecath™ apheresis do zmodyfikowanej techniki Seldingera

- 1 cewnik silikonowy z podwójnym światłem widoczny w RTG z mandrynem Dacron
- 1 introduktor z rozrywaną koszulką
- 1 rozszerzadło
- 1 igła tunelizatora
- 1 strzykawka 10 ml
- 2 nasadki do wstrzykiwań
- 1 skalpel

Cewnik do hemodializy

lifecath™ twin to produkt składający się z 2 oddzielnych cewników wykonanych z biostabilnego poliuretanu, całkowicie widocznych w RTG, z oznaczeniami odległości od 4 do 21 cm. Oba cewniki mają podskórny kołnierz. Na końcu dystalnym cewnika znajduje się 6 oczek bocznych w celu zwiększenia wydajności cewnika.

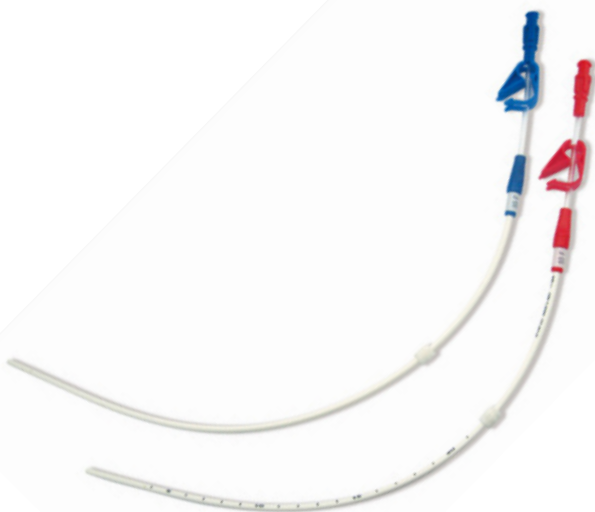

| Średnica cewnika | Długość użytkowa (tętnicza / żylna) (cm) | Kody produktów |
|------------------------|--|----------------|
| 10Fr (2,1 x 3,3 mm) | 18/21 | 1276.200 |
| | 22/25 | 1276.201 |
| | 27/30 | 1276.202 |

Taca zawiera:

- 2 biostabilne cewniki PUR 10 Fr o długości 52 cm
- 2 igły punkcyjne \varnothing 1,06 x 1,26 mm 18G o długości 70 mm
- 2 rozrywane introduktory 11 Fr
- 1 rozrywany introduktor 6 Fr
- 2 tunelizatory
- 2 przedłużenia drążków tunelizatora: czerwone i niebieskie
- 2 osłony ochronne cewnika: czerwona i niebieska
- 2 przewodniki Nitinol „J” z mechanizmem do wprowadzania za pomocą kciuka
- 2 nasadki do wstrzykiwań
- 1 skalpel
- 2 zaciski
- 2 blokady Lifecath

- Cewniki 10 Fr oferują szybkość przepływu powyżej 400 ml/min
- 2 osobne cewniki redukują ryzyko zamknięcia cewnika
- Objętość wypełnienia jest wydrukowana na części cewnika pozostającej ponad skórą
- Rozrywany introduktor Desilet 6 Fr umożliwia lekarzowi wprowadzenie cewnika lifecath twin przy użyciu tylko jednego wkłucia

dialykit™ składa się z 2 oddzielnych cewników silikonowych 9,6 Fr, całkowicie widocznych w RTG, z oznaczeniami w odległości 10, 20 i 30 cm od końcówki dystalnej.

Na końcu dystalnym cewniki mają 5 oczek bocznych (na odcinku 25 mm) w celu poprawienia przepływu.

Cewniki wprowadza się przez 2 standardowe introduktory Desilet.



Kod produktu: 2206.30

Skład zestawu:

- 2 cewniki silikonowe całkowicie widoczne w RTG (\varnothing 2,0 x 3,2 mm, długość 40 cm)
- 2 adaptory proksymalne z rurką silikonową (obszar zacisku) z gniazdami niebieskimi (żylnymi) i czerwonymi (tętnicznymi)
- 2 igły punkcyjne (\varnothing 1,06 x 1,26 mm - 18G, długość 70 mm)
- 2 introduktory Desilet z przewodnikami J (długość 53 cm)
- 1 igła Alene do tunelizowania cewników
- 2 folie Dermafilm (przezroczysta folia samoprzylepna), kod 38.15.20
- 2 nasadki do wstrzykiwań
- 2 strzykawki (10 ml)
- 4 igły podskórne (21G i 18G - długość 38 mm)
- 2 skalpele

Odłączany koniec proksymalny dialykit umożliwia:

- Wsteczne tunelizowanie cewników
- Łatwą regulację długości przez lekarza



Dostęp
naczyniowy

Igły Hubera z linią łączącą i bez linii łączącej

Igły Hubera

- Pełny zakres rozmiarów i średnic
- Do przebijania wszczepianych portów

| Opis | Rozmiar | Ø igły (mm) | Długość użytkowa (cm) | Kody produktów |
|-------------|---------|-------------|-----------------------|----------------|
| Zakrzywiona | 23 | 0,6 | 20 | 522506 |
| | | | 25 | 522507 |
| | 22 | 0,7 | 35 | 523807 |
| | | | 20 | 522509 |
| | 20 | 0,9 | 35 | 523809 |
| | | | 20 | 522511 |
| 19 | 1,1 | 35 | 523811 | |
| | | Prosta | 23 | 0,6 |
| 30 | 512507 | | | |
| 22 | 0,7 | | 38 | 513807 |
| | | | 25 | 512509 |
| 20 | 0,9 | | 25 | 512511 |
| | | | 28 | 513811 |



polyperf™ bez bocznego złącza Y – igła Hubera

- Zakrzywiona igła Hubera z linią łączącą (25 cm)
- Nie występują interakcje z lekami przeciwwmitotycznymi

| Rozmiar | Ø igły (mm) | Długość użytkowa (cm) | Kody produktów |
|---------|-------------|-----------------------|----------------|
| 22 | 0,7 | 15 | 581507 |
| | | 17 | 581707 |
| | | 20 | 582007 |
| | | 25 | 582507 |
| | | 30 | 583007 |
| | | 35 | 583507 |
| 20 | 0,9 | 15 | 581509 |
| | | 17 | 581709 |
| | | 20 | 582009 |
| | | 25 | 582509 |
| | | 30 | 583009 |
| | | 35 | 583509 |
| 19 | 1,1 | 15 | 581511 |
| | | 17 | 581711 |
| | | 20 | 582011 |
| | | 25 | 582511 |
| | | 30 | 583011 |
| | | 35 | 583511 |

Skrzydółka:

- dobry uchwyt
- dobra stabilność

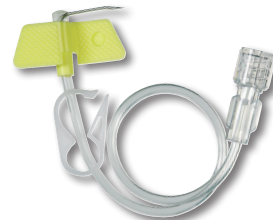

Kod barwny skrzydełek:

- łatwa identyfikacja rozmiaru

Kody pogrubione oznaczają najczęściej stosowane produkty. Pozostałe produkty są dostępne tylko na życzenie, przy czym minimalny czas realizacji zamówienia wynosi 12 tygodni.

polyperf™ z bocznym złączem Y – igła Hubera

| Rozmiar | Ø igły (mm) | Długość użytkowa (cm) | Kody produktów |
|---------|-------------|-----------------------|----------------|
| 22 | 0,7 | 20 | 592007 |
| | | 25 | 592507 |
| 20 | 0,9 | 20 | 592009 |
| | | 25 | 592509 |
| 19 | 1,1 | 20 | 592011 |
| | | 25 | 592511 |



Pakowane w kartoniki zawierające 10 sztuk

Kody pogrubione oznaczają najczęściej stosowane produkty. Pozostałe produkty są dostępne tylko na życzenie, przy czym minimalny czas realizacji zamówienia wynosi 12 tygodni.

Ten wyrób nie jest wykonany z suchego ani naturalnego lateksu kauczkowego.

Igły Hubera i polyperf™ są sterylizowane tlenkiem etylenu. polyperf™ jest zastrzeżonym znakiem towarowym PEROUSE MEDICAL

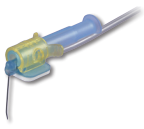

**CIŚNIENIE
DODATNIE
PODCZAS
USUWANIA**

Bezpieczne igły Hubera polyperf™ safe



polyperf™ safe

Aktywacja jedną ręką: mniejsze ryzyko ekspozycji na krew w porównaniu z wyrobami podwójnymi i aktywowanymi⁽³⁾

Możliwość ciśnienia dodatniego

- Zależnie od wszczepionego portu, zgodnie z zaleceniami ⁽¹⁾
- Wycofanie igły tylko jedną ręką

Zapobieganie zakłuciu igłą

- Eliminuje ryzyko zakłucia igłą
- Nie występuje efekt odbicia przy wycofywaniu igły
- Nie występuje ryzyko kontaktu igły z ciałem ⁽²⁾
- Całkowita ochrona do momentu wyrzucenia do pojemnika na ostre przedmioty

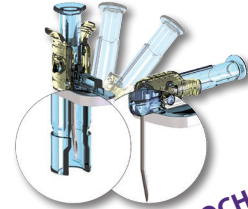

**OCHRONA
końcówki i korpusu igły**

Wycofanie igły

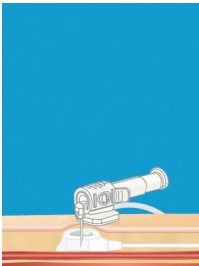

Normalne położenie robocze (tłok poziomo) przed wysunięciem.

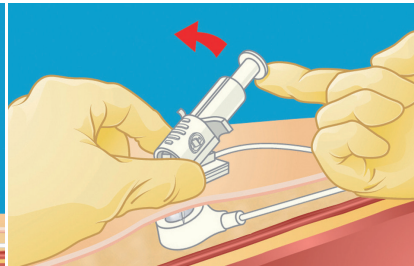

Przygotowanie: unieść tłok z pozycji poziomej do pozycji pionowej.

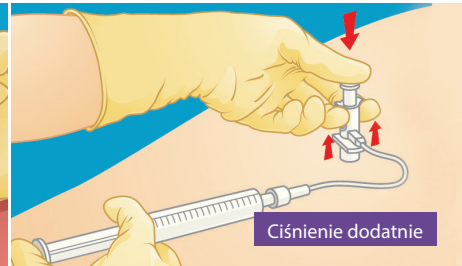

Ciśnienie dodatnie

Kciukiem opuścić tłok, tak aby stykał się ze skórą, jednocześnie podnosząc ekstraktor (ruchem do góry) do momentu aż wystąpi KLIKNIĘCIE oznaczające całkowite zablokowanie igły. Ta ostatnia operacja eliminuje ryzyko przypadkowego zakłucia się igłą.

| Rozmiar | Ø igły (mm) | Długość igły (mm) | Kody produktów bez bocznego złącza Y | Kody produktów z bocznym złączem Y |
|---------|-------------|-------------------|--------------------------------------|------------------------------------|
| 22G | 0,7 | 15 | 601507* | 611507* |
| | 0,7 | 17 | 601707 | 611707 |
| | 0,7 | 20 | 602007 | 612007 |
| | 0,7 | 25 | 602507 | 612507 |
| | 0,7 | 30 | 603007 | 613007 |
| | 0,7 | 35 | 603507 | 613507 |
| 20G | 0,9 | 15 | 601509* | 611509* |
| | 0,9 | 17 | 601709 | 611709 |
| | 0,9 | 20 | 602009 | 612009 |
| | 0,9 | 25 | 602509 | 612509 |
| | 0,9 | 30 | 603009 | 613009 |
| | 0,9 | 35 | 603509 | 613509 |
| 19G | 1,1 | 15 | 601511* | 611511* |
| | 1,1 | 17 | 601711 | 611711 |
| | 1,1 | 20 | 602011 | 612011 |
| | 1,1 | 25 | 602511 | 612511 |
| | 1,1 | 30 | 603011 | 613011 |
| | 1,1 | 35 | 603511 | 613511 |

Kody pogrubione oznaczają najczęściej stosowane produkty. Pozostałe produkty są dostępne tylko na życzenie, przy czym minimalny czas realizacji zamówienia wynosi 12 tygodni.

* Tylko do stosowania u pacjentów pediatrycznych.

(1) Zgodnie z wytycznymi HAS 2000 (francuskiego organu regulacyjnego) i SF2H 2012 (Francuskiego Towarzystwa Higieny Szpitalnej).

(2) Badanie Biometech nr 148381 – 28 czerwca 2012 r. – str. 64–66.

(3) Badanie ankietowe dotyczące występowania okoliczności przypadkowej ekspozycji na krew w wyniku zakłucia bezpiecznymi materiałami, GERES - AFSSAPS Collaboration, G. Pellissier, 18. Doroczna Konferencja GERES, 2008.

polyperf™ safe i igły Hubera PPS™ Quick są pakowane w kartoniki po 12 sztuk. Sterylizowane tlenkiem etylenu.

BEZ DEHP

Ten wyrób nie jest wykonany z suchego ani naturalnego lateksu kauczukowego.

polyperf™ safe i PPS™ quick są zastrzeżonymi znakami towarowymi firmy PEROUSE MEDICAL.

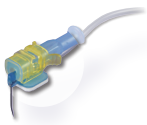

Bezpieczne igły Hubera PPS flow+™

**AUTOMATYCZNE
CIŚNIENIE
DODATNIE**
podczas usuwania

Dostęp
naczyniowy

Automatyczne ciśnienie dodatnie⁽¹⁾ podczas usuwania

- Zapobieganie niedrożności cewnika: wskaźnik niedrożności cewnika na wszczepionym porcie: 28%⁽²⁾
- Istotna redukcja refluksu krwi na dystalnym końcu cewnika

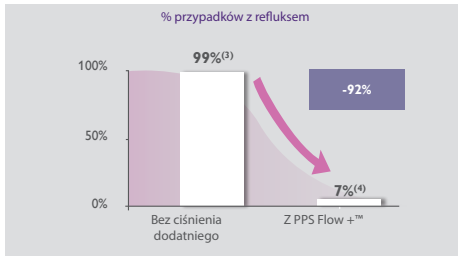

Manualne ciśnienie dodatnie:
Refluks w 20% przypadków⁽⁵⁾
(zależnie od operatora)

Zalety automatycznego ciśnienia dodatniego⁽³⁾



Redukcja kosztów

- Redukcja stosowania środków fibrynolitycznych⁽³⁾
- Redukcja kosztów związanych z powikłaniami wynikającymi z niedrożności cewnika (5) (badania RTG, czas opieki pielęgniarskiej, eksplantacja itp.)

Aktywacja jedną ręką: mniejsze ryzyko ekspozycji na krew w porównaniu z urządzeniem podwójnym i aktywowanym⁽⁶⁾

Etapy usuwania



1 Normalne położenie robocze (tłok poziomo). Wykonać płukanie pulsacyjne roztworem fizjologicznym soli



2 Unieść tłok z pozycji poziomej do pozycji pionowej (prostopadle do skóry pacjenta).



3 Wsunąć linię do wycięcia i pociągnąć ją w dół.

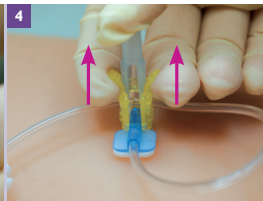

4 Umieścić rękę na zewnątrz igły (po przeciwnej stronie niż niebieska platforma), umieścić kciuk na tłoku, a palec wskazujący i środkowy pod skrzydełkami (po obu stronach tłoka). Pociągnąć za ekstraktor do usłyszenia kliknięcia. Igłę można bezpiecznie usunąć.



| Rozmiar | Ø igły (mm) | Długość igły (mm) | Kody produktów bez złącza bezigłowego | |
|---------|-------------|-------------------|---------------------------------------|---------------------|
| | | | bez bocznego złącza Y | z bocznym złączem Y |
| 22G | 0,7 | 15 | B 701507* | 711507* |
| | 0,7 | 17 | 701707 | 711707 |
| | 0,7 | 20 | B702007 | 712007 |
| | 0,7 | 25 | 702507 | 712507 |
| | 0,7 | 30 | 703007 | 713007 |
| | 0,7 | 35 | 703507 | 713507 |
| 20G | 0,9 | 15 | 701509* | 711509* |
| | 0,9 | 17 | 701709 | 711709 |
| | 0,9 | 20 | B702009 | 712009 |
| | 0,9 | 25 | 702509 | 712509 |
| | 0,9 | 30 | B 703009 | 713009 |
| | 0,9 | 35 | 703509 | 713509 |
| 19G | 1,1 | 15 | B 701511* | 711511* |
| | 1,1 | 17 | 701711 | 711711 |
| | 1,1 | 20 | B 702011 | 712011 |
| | 1,1 | 25 | 702511 | 712511 |
| | 1,1 | 30 | 703011 | 713011 |
| | 1,1 | 35 | 703511 | 713511 |

Kody pogrubione oznaczają najczęściej stosowane produkty. Pozostałe produkty są dostępne tylko na życzenie, przy czym minimalny czas realizacji zamówienia wynosi 12 tygodni.

* Tylko do stosowania u pacjentów pediatrycznych.

(1) Zgodnie z wytycznymi HAS 2000 (francuskiego organu regulacyjnego) i SF2H 2012 (Francuskiego Towarzystwa Higieny Szpitalnej).

(2) Carlo JT i wsp., The American Journal of Surgery 188;722-727, 2004.

(3) Lapalu J i wsp., Totally Implantable Port Management: Impact of positive pressure during needle withdrawal on catheter tip occlusion (An experimental study), Journal of Vascular Access, 2010.

(4) H.Lever, O.Albert, E. Barret, S.Villiers, M.C.Douard, Poster for WoCoVa, A randomized experimental comparison of two safety Huber needles (HN) allowing manual or automatic positive pressure during needle removal: effect on the distal catheter reflux, 2014.

(5) Biffi R i wsp., Totally implantable central venous access ports for long-term chemotherapy, Annals of Oncology 9:767-773, 1998.

(6) Survey of the occurrence circumstances of Accidental Blood Exposure due to punctures with safety materials, GERES – AFSSAPS Collaboration, G. Pellissier, 18. Doroczna Konferencja GERES, 2008.

Bezpieczne igły Hubera PPS flow +™ są pakowane w kartoniki po 12 sztuk. Sterylizowane tlenkiem etylenu.

BEZ DEHP

Ten wyrób nie jest wykonany z suchego ani naturalnego lateksu kauczukowego. PPS flow +™ jest zastrzeżonym znakiem towarowym firmy PEROUSE MEDICAL.



**ZGODNOŚĆ
Z WSTRZYKNIĘCIEM
MECHANICZNYM⁽¹⁾**

bezpieczna igła Hubera PPS™ CT

**Maks. szybkość przepływu:
22G = 2 ml/s 19G i 20G = 5 ml/s
Maks. ustawienie ciśnienia: 300 psi**

Możliwość ciśnienia dodatniego

- Zależnie od wszczepionego portu, zgodnie z zaleceniami ⁽²⁾
- Wycofanie igły tylko jedną ręką

Zapobieganie zakłuciu igłą

- Mniejsze ryzyko ekspozycji na krew w porównaniu z wyrobami podwójnymi i aktywowanymi ⁽⁶⁾
- Nie występuje efekt odbicia przy wycofywaniu igły
- Nie występuje ryzyko kontaktu igły z ciałem
- Całkowita ochrona do momentu wyrzucenia do pojemnika na ostre przedmioty ⁽³⁾

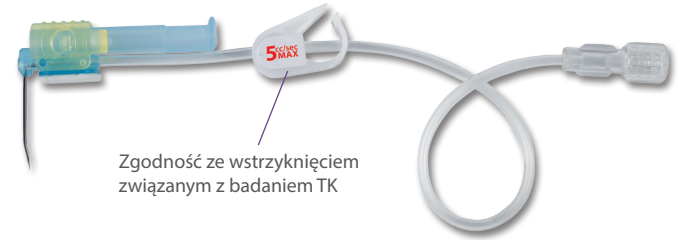

Zgodność ze wstrzyknięciem związanym z badaniem TK

WYCOFANIE IGŁY

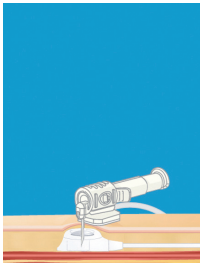

Normalne położenie robocze (tłok poziomo) przed wysunięciem.

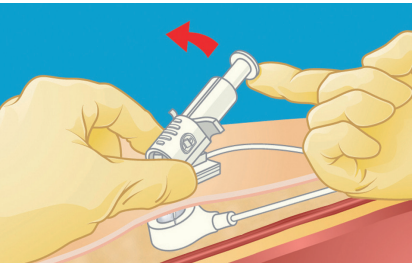

Przygotowanie: unieść tłok z pozycji poziomej do pozycji pionowej.

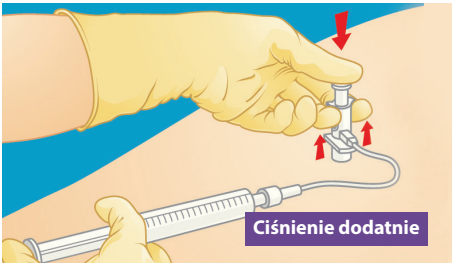

Ciśnienie dodatnie

Kciukiem opuścić tłok, tak aby stykał się ze skórą, jednocześnie podnosząc ekstraktor (ruchem do góry) do momentu aż wystąpi KLIKNIĘCIE oznaczające całkowite zablokowanie igły. Ta ostatnia operacja eliminuje ryzyko przypadkowego zakłucia się igłą.

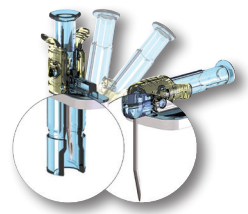

**OCHRONA
końcówki i korpusu igły**

| Rozmiar | Ø igły (mm) | Długość igły (mm) | Maks. szybkość przepływu | Kody produktów | |
|---------|-------------|-------------------|--------------------------|-----------------------|---------------------|
| | | | | bez bocznego złącza Y | z bocznym złączem Y |
| 22G | 0,7 | 15 | 2 ml/s 300 psi | 801507* | 811507* |
| | 0,7 | 17 | | 801707 | 811707 |
| | 0,7 | 20 | | 802007 | 812007 |
| | 0,7 | 25 | | 802507 | 812507 |
| | 0,7 | 30 | | 803007 | 813007 |
| | 0,7 | 35 | | 803507 | 813507 |
| 20G | 0,9 | 15 | 5 ml/s 300 psi | 801509* | 811509* |
| | 0,9 | 17 | | 801709 | 811709 |
| | 0,9 | 20 | | 802009 | 812009 |
| | 0,9 | 25 | | 802509 | 812509 |
| | 0,9 | 30 | | 803009 | 813009 |
| | 0,9 | 35 | | 803509 | 813509 |
| 19G | 1,1 | 15 | 5 ml/s 300 psi | 801511* | 811511* |
| | 1,1 | 17 | | 801711 | 811711 |
| | 1,1 | 20 | | 802011 | 812011 |
| | 1,1 | 25 | | 802511 | 812511 |
| | 1,1 | 30 | | 803011 | 813011 |
| | 1,1 | 35 | | 803511 | 813511 |

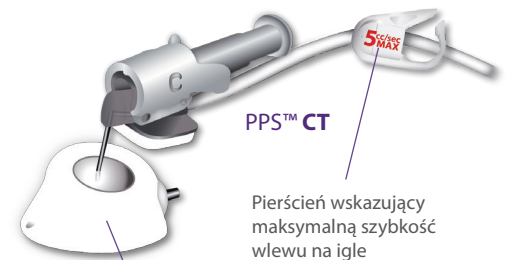

PPS™ CT

Pierścień wskazujący maksymalną szybkość wlewu na igłę

Wszczepiany port zgodny z wstrzyknięciem mechanicznym

Kody pogrubione oznaczają najczęściej stosowane produkty. Pozostałe produkty są dostępne tylko na życzenie, przy czym minimalny czas realizacji zamówienia wynosi 12 tygodni.

* Tylko do stosowania u pacjentów pediatrycznych.

BEZ DEHP

Ten wyrób nie jest wykonany z suchego ani naturalnego lateksu kauczukowego.

(1) Patrz instrukcja użycia.

(2) Zgodnie z wytycznymi HAS 2000 (francuskiego organu regulacyjnego) i SF2H 2012 (Francuskiego Towarzystwa Higieny Szpitalnej).

(3) Badanie Biomatech nr 148381 – 28 czerwca 2012 r. – str. 64–66.

Igły PPS™ CT są pakowane w pudełka po 12 sztuk.

Sterylizowane tlenkiem etylenu.

PPS™ CT jest zastrzeżonym znakiem towarowym firmy PEROUSE MEDICAL.





Dostęp
naczyniowy

Bezbarwna przezroczysta folia
opatrunkowa, specjalnie przeznaczona
do mocowania igieł Hubera, cewników
CVC i linii PICC: **polyfilm™**

ŁATWE USUWANIE Okienko centralne bez kleju

Okienko centralne bez kleju: 3 x 7,5 cm / 1 1/4 cala x 3 cale

- Nieprzywierająca, gwarantująca stabilność igły po zdjęciu opatrunku:
 - Zmniejsza ryzyko bólu
 - Zapobiega przypadkowemu zakłuciu się igłą podczas usuwania opatrunku
- Wzmocniona: w celu uniknięcia ryzyka ewentualnego rozdarcia prowadzącego do naruszenia sterylności
- Przezroczysta: optymalne monitorowanie miejsca wkłucia i wykrywanie ewentualnych powikłań

Dwuczęściowa ramka aplikatora

- Łatwe mocowanie



Poliuretanowa folia elastyczna

- Hipoalergiczna dla optymalnej tolerancji skórnej
- Oddychająca, zapobiega gromadzeniu się wilgoci pod opatrunkiem, a tym samym jego przedwczesnemu przemieszczeniu
- Bariera chroniąca przed bakteriami i wirusami, zapewniająca ochronę przed ryzykiem zanieczyszczenia
- Nieprzepuszczalna dla cieczy w celu uniknięcia przemieszczenia w razie przypadkowego zanurzenia

Paski mocujące (dołączone w kieszonce)

- Utrzymanie igły Hubera pod opatrunkiem
- Na pasku można wpisać datę założenia

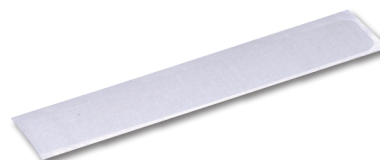

| Kod produktu | Opis | Wymiary | Sztuk na pudełko |
|--------------|-------------------------------------|---------------------------------------|------------------|
| PF121401 | POLYFILM™, paski mocujące opatrunek | 12 x 14 cm 4 3/4 cala x 5 1/2 cala | 50 sztuk |

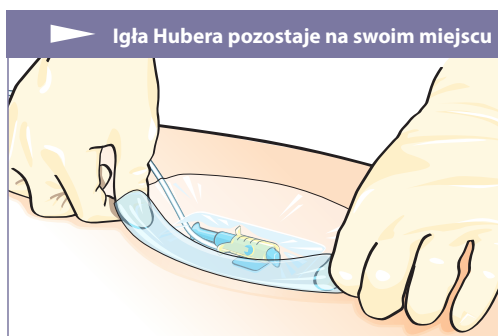

Łatwe usuwanie dzięki
nieprzylepnemu okienku

Folia polyfilm™ jest sterylizowana tlenkiem etylenu. polyfilm™ jest zastrzeżonym znakiem towarowym firmy PEROUSE MEDICAL.

Osoby zainteresowane uzyskaniem dodatkowych informacji są proszone o kontakt pod adresem e-mail: questions@vygon.com

Dane techniczne wyszczególnione w niniejszej broszurze mają wyłącznie charakter informacyjny i w żadnym razie nie mają charakteru oferty handlowej

Vygon – 5, rue Adeline • 95440 ECOUEN • FRANCJA
Recepcja: +33 (0)1.39.92.63.63 – Obsługa klienta (Francja): +33 (0)1.39.92.63.81
Obsługa klienta (eksport): +33 (0)1.39.92.64.15



www.vygon.com